

KLIMATOM - 2018 / 2019
essential ventilation



ÚVOD / INTRODUCTION / EINFÜHRUNG / PRZEDSTAWIENIE

O NÁS

KLIMATOM je dynamicky se rozvíjející firma, která působí v oboru moderní ventilace a vzduchotechniky již od roku 1991.

Pracuje v ní tým zkušených, ctízádných a tvůrčích lidí, jejichž cílem je vyrobit zákazníkovi výrobky co nejvyšší kvality za konkurenceschopné ceny.



AMBICE FIRMY

Vytvoření kompletní řady výrobků, která bude přizpůsobená potřebám všech našich zákazníků.

Rozvíjení produktů a technologie tak, aby byla ohleduplná k životnímu prostředí a zároveň výhodná pro zákazníky.

Neustále zlepšujeme naše výrobky s použitím posledních vědeckých poznatků a nových technologií.

Na výrobu jsou s přihlédnutím na kvalitu použity pouze komponenty a suroviny evropských výrobců a zboží je vyráběno v Evropě.

ABOUT US

KLIMATOM is dynamically developing company which operates on the field of modern ventilation and air condition since 1991.

We are producing high quality products for competitive prices thanks to the team of experienced, ambitious and creative people.



COMPANY AMBITIONS

Producing complete series of products personalised for needs of all our customers.

Developing products and technology regards to environment same as advantageous to our customers.

We are improving all our products all the time thanks to the use of results of scientific research and the latest technologies.

We are using components and materials only from European manufacturers with regard to quality.

ÜBER UNS

Klimatom ist Hersteller von hochwertigen Lüftungssystemen. Wir sind ein schnell wachsendes Unternehmen und seit 1991 in der Lüftungsindustrie tätig.

Mit unserem erfahrendem und kreativem Team sind wir in der Lage, technologisch führende Produkte mit extrem niedrigen Preis zu entwickeln.



UNSERE ZIELE

Die Produktion einer personalisierten Produktpalette mit einer enormen Auswahl an Ventilatoren die alle Bedürfnisse unserer Kunden abdecken.

Die ständige Weiterentwicklung unserer Produkte und der Einsatz modernster Technologien und die Erfüllung aller Umweltstandard erhöhen die Zufriedenheit unserer Kunden. Durch spezielle Forschungslabors und Spitzentechnologien werden unsere Lüftungssysteme kontinuierlich verbessert.

Wir verwenden von höchster Qualität ausgewählte Komponenten aus der Europäischen Union.

O NAS

KLIMATOM jest dynamicznie rozwijającą się firmą działającą w branży wentylacji od 1991 roku.

Jesteśmy producentem wysokiej jakości wentylacji. Dzięki doświadczonej i kreatywnej załodze potrafimy stworzyć zaawansowane technologicznie produkty w ultra niskiej cenie.



NASZE CELE

Produkcja kompletnej, spersonalizowanej gamy wentylacji, która spełni wszelkie potrzeby naszych Klientów.

Stawiamy sobie rozwój gamy produktów oraz użycie najnowszych dostępnych technologii aby spełniać wszelkie normy ochrony środowiska oraz zwiększać zadowolenia naszych Klientów.

Ciągle doskonalenie produkowanych przez nas wentylatorów dzięki wsparciu wyspecjalizowanych laboratoriów badawczych oraz najnowocześniejszych technologii.

Do produkcji używamy jedynie starannie wyselekcjonowanych komponentów najwyższej jakości, pochodzących z terytorium Unii Europejskiej.

OBSAH / TABLE OF CONTENTS / INHALTSVERZEICHNIS / SPIS TREŚCI

IDEA series K	04
IDEA series K double	06
IDEA series O	18
IDEA series O double	20
SOLO	32
PRIMO base	34
PRIMO	36
ENTER	38
IDEA base	40
ARES	42
IRIS	44
VOX	46
VK	48
VHA-KQ	50
CM Z	51
KMP	52
CMP / CM	53
CMP Z / CM Z	54
BDS / ADF	55
KLIMAFLEX	56
SET	57

IDEA series K

NEW DESIGN

Ø100 / Ø125

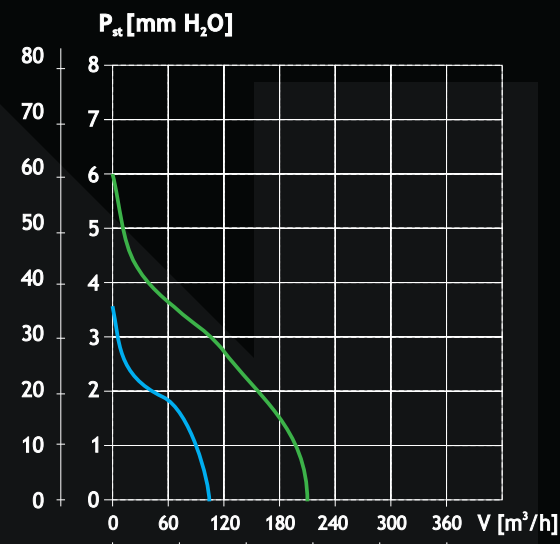
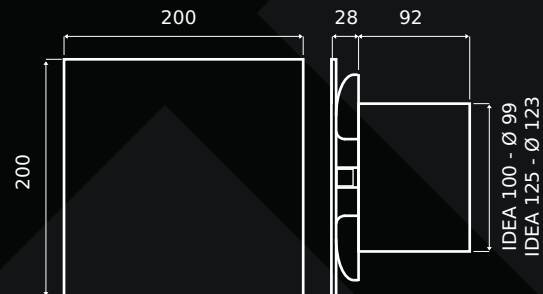

axial fan
axialventilator
axiální ventilátor
wentylator osiowy



 Ventilátory Klimatom exkluzivní řady IDEA jsou absolutní novinkou na evropském trhu, inspirovanou klasickými tvary a použitými materiály. Designový axiální ventilátor je vhodným a výkonným doplňkem nejen do koupelen či toalet, ale i pracoven či jiných malých a středních místností. Vyladíte si interiér do posledního detailu díky nepřebernému množství kombinací v průměrech 100 nebo 125mm. Kompletní sestavu tvoří ventilátor (1/2) a ozdobný čelní kryt (2/2). Díky jedinečné konstrukci a použití prvotřídních materiálů od předních evropských výrobců, jsou dokonalým doplňkem pro Váš interiér. Ventilátory IDEA jsou vysoce kvalitní produkty s nízkou spotřebou elektrické energie a přesto vyšším výkonem. Inovativní technologie a výkonné motory zajišťují nízkou hlučnost a dovolují montáž v libovolné pozici. Výrobek je podsvětlený LED diodou.

 Klimatom fans from exclusive IDEA series is an absolute news in the European market, inspired by classic shapes and materials. The design axial fan is a powerful complement not only in bathrooms and toilets, but also in study rooms or other small and medium-sized rooms. Enhance your interior to the last detail thanks to the countless design combinations with diameters 100 or 125 mm. The complete assembly consists of fan (1/2) and decorative front cover (2/2). Thanks to the unique design and the use of premium materials exclusively from European manufacturers, the fans are the perfect accessory for your interior. IDEA Fans are high quality products with low power consumption and high performance. Innovative technologies and powerful engines ensure low loudness and allow assembling in any position. The product is LED - backlit.

 KLIMATOM Axialventilatoren aus der exklusiven IDEA Serie sind eine absolute Neuigkeit auf dem europäischen Markt, inspiriert von klassischen Formen und Materialien. Design Ventilatoren sind eine leistungsstarke Ergänzung, nicht nur in Badezimmern und Toiletten, sondern auch in Arbeits-, oder anderen kleinen und mittelgroßen Räumen. Verbessern Sie ihr Interieur bis ins letzte Detail, dank der unzähligen Kombinationen mit Durchmessern von 100 oder 125 mm. Die komplette Baugruppe besteht aus Ventilator (Karton 1/2) und dekorativer Frontabdeckung (Karton 2/2). Dank der einzigartigen Konstruktion und der Verwendung von hochwertigen Materialien, ausschließlich von europäischen Herstellern, sind die Ventilatoren das perfekte Accessoire für ihr Haus. IDEA Axialventilatoren sind hochwertige Produkte mit niedrigem Stromverbrauch und hoher Leistung. Innovative Technologien und leistungsstarke Motoren sorgen für eine geringe Lautstärke und ermöglichen den Einbau in jeder Lage. LED-Unterlicht.

Technical data / Technische parameter / Dane techniczne / Technické údaje

Model	[m³/h]	[Pa]	[dB(A) 1m]	[V/Hz]	[W]	[A]	[°C]	[IP]		[kg]
IDEA 100	110	35	39	230/50	12	0,07	40	45*	✓	0,55
IDEA 125	205	60	38	230/50	13	0,08	40	45*	✓	0,62
IDEA 100/12V	105	35	37	12/50	11	0,75	40	45*	✓	0,55
IDEA 125/12V	200	60	37	12/50	11	0,90	40	45*	✓	0,62

* IDEA H - version with Humidity Sensor IP42, Ausführung mit Feuchtesensor IP42, wersja z czujnikiem wilgoci IP42, verze s hygrostatem IP42.

 Wentylatory firmy Klimatom z ekskluzywnej serii IDEA to absolutna nowość na europejskim rynku. Te zainspirowane klasycznym wzornictwem, wyjątkowe wentylatory osiowe stanowią IDEAlne uzupełnienie wyposażenia nie tylko łazienek i toalet ale również małych i średnich pomieszczeń użytkowych. Wentylatory z ekskluzywnej serii IDEA pozwalają na wzbogacenie każdego wnętrza w niezliczoną ilość kombinacji wzorów dla średnic 100 i 125mm. Dzięki zastosowaniu niepowtarzalnego wzornictwa oraz najwyższej jakości europejskich materiałów, wentylatory ekskluzywnej serii IDEA stanowią doskonałe uzupełnienie każdego wnętrza. Kompletny zestaw IDEA składa się z wentylatora (1/2) oraz dekoracyjnego panelu przedniego (2/2). Wentylatory osiowe serii IDEA to wyjątkowy produkt, zapewniający wysoką wydajność przy minimalnym zużyciu energii. Zastosowane w wentylatorach serii IDEA innowacyjne technologie oraz nowoczesne silniki powodują, iż urządzenie jest wyjątkowo ciche, natomiast dzięki zastosowaniu najwyższej klasy łożysk kulkowych wentylator może być zamontowany w dowolnej pozycji (montaż na ścianie, suficie). Gratulujemy wyboru wyjątkowego zestawu do wentylacji z ekskluzywnej serii IDEA. Podświetlenie LED.

IDEA series K

NEW DESIGN



Decorative Front Cover / Dekorativer Frontabdeckung / Dekoracyjny Przedni Panel / Ozdobný Čelní Kryt

WHITE PURE



K-9003

BEIGE LIGHT



K-1015

BROWN LIGHT



K-1236

BROWN NATURAL



K-7013

BROWN STARLIGHT



K-9015

ALUMINIUM RICH



K-9007

GREEN SOFT



K-8615

RED TERRACOTTA



K-8815

RED LUMINOUS



K-1586

BLACK STARLIGHT



K-0337

COPPER METAL

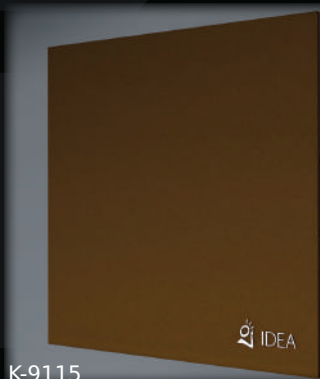

K-9115

Package / Verpackung / Opakowanie / Balení



1 / 2



2 / 2

IDEA series K double

NEW DESIGN

Ø100 / Ø125

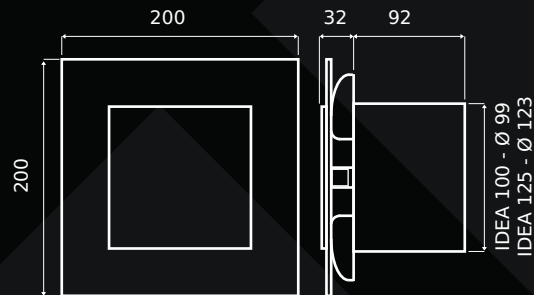

P_{st} [mm H₂O]

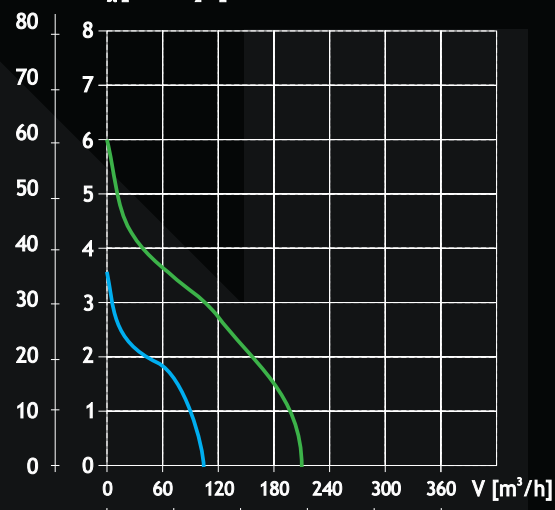

axial fan
axialventilator
axiální ventilátor
wentylator osiowy



Ventilátory Klimatom exkluzivní řady IDEA jsou absolutní novinkou na evropském trhu, inspirovanou klasickými tvary a použitými materiály. Designový axiální ventilátor je vhodným a výkonným doplňkem nejen do koupelen či toalet, ale i pracoven či jiných malých a středních místností. Vyladíte si interiér do posledního detailu díky nepřebernému množství kombinací v průměrech 100 nebo 125 mm. Kompletní sestavu tvoří ventilátor (1/2) a ozdobný čelní kryt (2/2). Díky jedinečné konstrukci a použití prvotřídních materiálů od předních evropských výrobců, jsou dokonalým doplňkem pro Váš interiér. Ventilátory IDEA jsou vysoce kvalitní produkty s nízkou spotřebou elektrické energie a přesto vyšším výkonem. Inovativní technologie a výkonné motory zajišťují nízkou hlučnost a dovolují montáž v libovolné pozici. Výrobek je podsvětlený LED diodou.

Klimatom fans from exclusive IDEA series is an absolute news in the European market, inspired by classic shapes and materials. The design axial fan is a powerful complement not only in bathrooms and toilets, but also in study rooms or other small and medium-sized rooms. Enhance your interior to the last detail thanks to the countless design combinations with diameters 100 or 125 mm. The complete assembly consists of fan (1/2) and decorative front cover (2/2). Thanks to the unique design and the use of premium materials exclusively from European manufacturers, the fans are the perfect accessory for your interior. IDEA Fans are high quality products with low power consumption and high performance. Innovative technologies and powerful engines ensure low loudness and allow assembling in any position. The product is LED - backlit.

KLIMATOM Axialventilatoren aus der exklusiven IDEA Serie sind eine absolute Neuigkeit auf dem europäischen Markt, inspiriert von klassischen Formen und Materialien. Design Ventilatoren sind eine leistungsstarke Ergänzung, nicht nur in Badezimmern und Toiletten, sondern auch in Arbeits-, oder anderen kleinen und mittelgroßen Räumen. Verbessern Sie ihr Interieur bis ins letzte Detail, dank der unzähligen Kombinationen mit Durchmessern von 100 oder 125 mm. Die komplette Baugruppe besteht aus Ventilator (Karton 1/2) und dekorativer Frontabdeckung (Karton 2/2). Dank der einzigartigen Konstruktion und der Verwendung von hochwertigen Materialien, ausschließlich von europäischen Herstellern, sind die Ventilatoren das perfekte Accessoire für ihr Haus. IDEA Axialventilatoren sind hochwertige Produkte mit niedrigem Stromverbrauch und hoher Leistung. Innovative Technologien und leistungsstarke Motoren sorgen für eine geringe Lautstärke und ermöglichen den Einbau in jeder Lage. LED-Unterlicht.

Technical data / Technische parameter / Dane techniczne / Technické údaje

Model	[m ³ /h]	[Pa]	[dB(A) 1m]	[V/Hz]	[W]	[A]	[°C]	[IP]	☐	[kg]
IDEA 100	110	35	39	230/50	12	0,07	40	45*	✓	0,55
IDEA 125	205	60	38	230/50	13	0,08	40	45*	✓	0,62
IDEA 100/12V	105	35	37	12/50	11	0,75	40	45*	✓	0,55
IDEA 125/12V	200	60	37	12/50	11	0,90	40	45*	✓	0,62

* IDEA H - version with Humidity Sensor IP42, Ausführung mit Feuchtesensor IP42, wersja z czujnikiem wilgoci IP42, verze s hygrostatem IP42.

Wentylatory firmy Klimatom z ekskluzywnej serii IDEA to absolutna nowość na europejskim rynku. Te zaainspirowane klasycznym wzornictwem, wyjątkowe wentylatory osiowe stanowią IDEAlne uzupełnienie wyposażenia nie tylko łazienek i toalet ale również małych i średnich pomieszczeń użytkowych. Wentylatory z ekskluzywnej serii IDEA pozwalają na wzbogacenie każdego wnętrza w niezliczoną ilość kombinacji wzorów dla średnic 100 i 125mm. Dzięki zastosowaniu niepowtarzalnego wzornictwa oraz najwyższej jakości europejskich materiałów, wentylatory ekskluzywnej serii IDEA stanowią doskonałe uzupełnienie każdego wnętrza. Kompletny zestaw IDEA składa się z wentylatora (1/2) oraz dekoracyjnego panelu przedniego (2/2). Wentylatory osiowe serii IDEA to wyjątkowy produkt, zapewniający wysoką wydajność przy minimalnym zużyciu energii. Zastosowane w wentylatorach serii IDEA innowacyjne technologie oraz nowoczesne silniki powodują, iż urządzenie jest wyjątkowo ciche, natomiast dzięki zastosowaniu najwyższej klasy łożysk kulkowych wentylator może być zamontowany w dowolnej pozycji (montaż na ścianie, suficie). Gratulujemy wyboru wyjątkowego zestawu do wentylacji z ekskluzywnej serii IDEA. Podświetlenie LED.



WHITE PURE



K-9003-1015



K-9003-1236

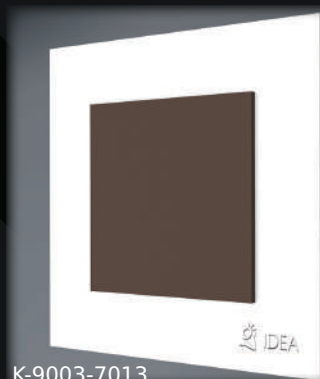

K-9003-7013



K-9003-9015



K-9003-9007



K-9003-8615



K-9003-8815



K-9003-1586

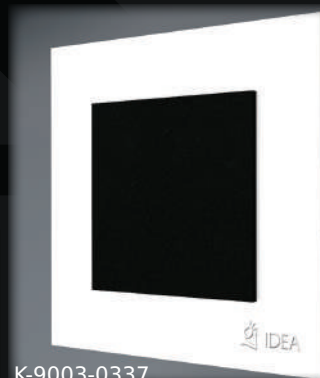

K-9003-0337

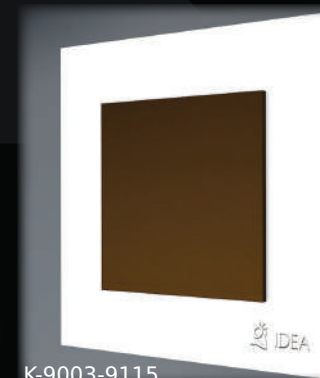

K-9003-9115



BEIGE LIGHT



K-1015-9003



K-1015-1236



K-1015-7013



K-1015-9015



K-1015-9007



K-1015-8615



K-1015-8815



K-1015-1586



K-1015-0337

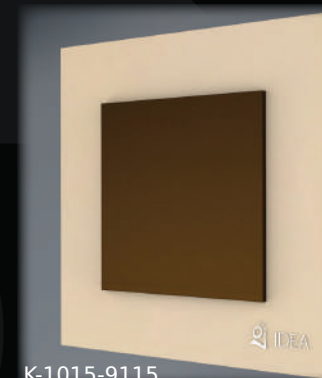

K-1015-9115



BROWN LIGHT



K-1236-9003



K-1236-1015

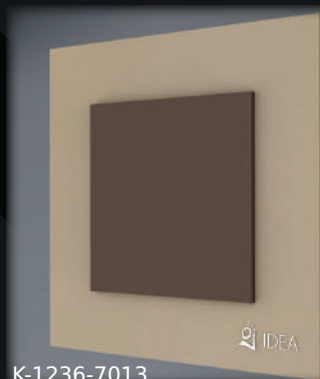

K-1236-7013



K-1236-9015



K-1236-9007



K-1236-8615



K-1236-8815

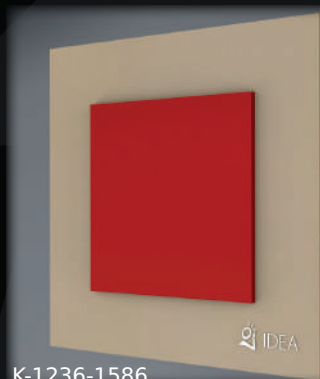

K-1236-1586

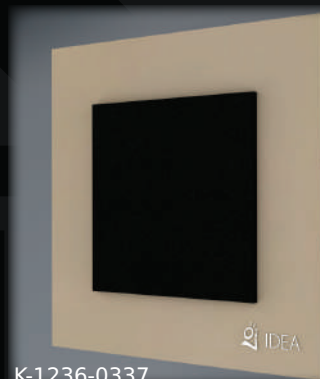

K-1236-0337

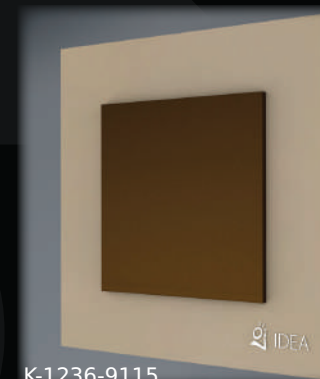

K-1236-9115



BROWN NATURAL



K-7013-9003



K-7013-1015



K-7013-1236



K-7013-9015



K-7013-9007



K-7013-8615



K-7013-8815



K-7013-1586



K-7013-0337



K-7013-9115



BROWN STARLIGHT



K-9015-9003



K-9015-1015



K-9015-1236



K-9015-7013



K-9015-9007



K-9015-8615



K-9015-8815



K-9015-1586



K-9015-0337



K-9015-9115



ALUMINIUM RICH



K-9007-9003



K-9007-1015



K-9007-1236



K-9007-7013



K-9007-9015



K-9007-8615



K-9007-8815



K-9007-1586

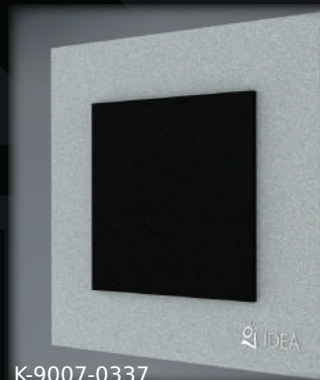

K-9007-0337



K-9007-9115



GREEN SOFT



K-8615-9003



K-8615-1015



K-8615-1236



K-8615-7013



K-8615-9015



K-8615-9007



K-8615-8815



K-8615-1586

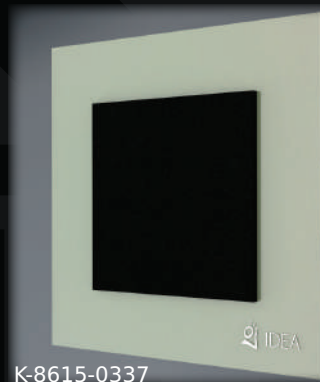

K-8615-0337

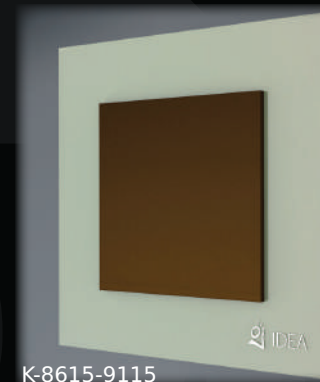

K-8615-9115



RED TERRACOTTA



K-8815-9003



K-8815-1015



K-8815-1236



K-8815-7013



K-8815-9015



K-8815-9007



K-8815-8615



K-8815-1586



K-8815-0337



K-8815-9115



RED LUMINOUS



K-1586-9003



K-1586-1015



K-1586-1236



K-1586-7013



K-1586-9015



K-1586-9007



K-1586-8615



K-1586-8815



K-1586-0337



K-1586-9115



BLACK STARLIGHT



K-0337-9003



K-0337-1015



K-0337-1236

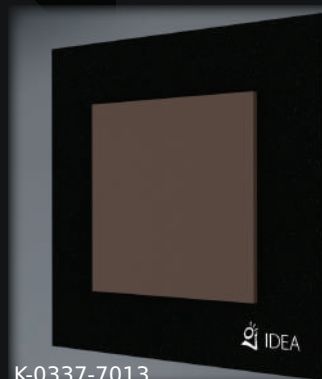

K-0337-7013

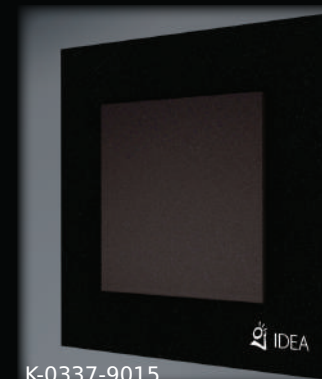

K-0337-9015



K-0337-9007



K-0337-8615



K-0337-8815



K-0337-1586

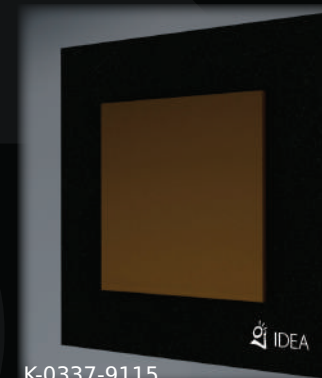

K-0337-9115



COPPER METAL



K-9115-9003



K-9115-1015



K-9115-1236



K-9115-7013



K-9115-9015



K-9115-9007



K-9115-8615



K-9115-8815



K-9115-1586

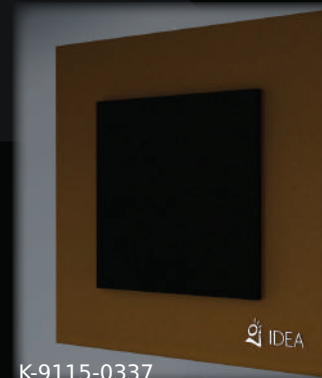

K-9115-0337

IDEA series O
NEW DESIGN

Ø100 / Ø125

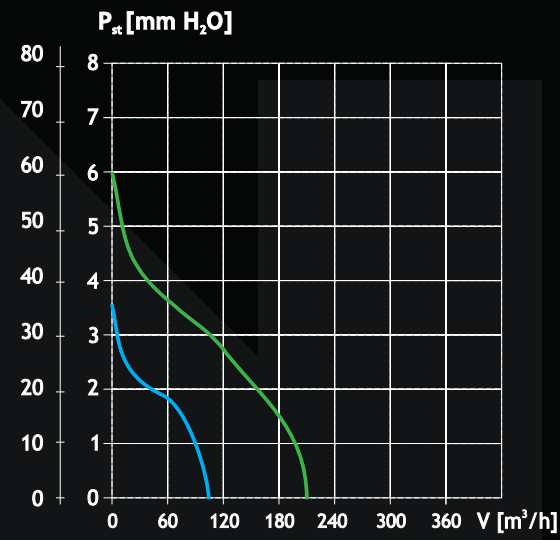
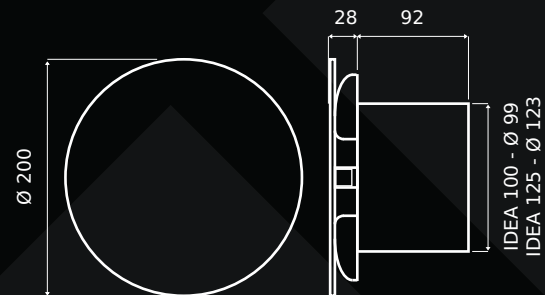

axial fan
axialventilator
axiální ventilátor
wentylator osiowy



 Ventilátory Klimatom exkluzivní řady IDEA jsou absolutní novinkou na evropském trhu, inspirovanou klasickými tvary a použitými materiály. Designový axiální ventilátor je vhodným a výkonným doplňkem nejen do koupelen či toalet, ale i pracoven či jiných malých a středních místností. Vyladte si interiér do posledního detailu díky nepřebornému množství kombinací v průměrech 100 nebo 125mm. Kompletní sestavu tvoří ventilátor (1/2) a ozdobný čelní kryt (2/2). Díky jedinečné konstrukci a použití prvotřídních materiálů od předních evropských výrobců, jsou dokonalým doplňkem pro Váš interiér. Ventilátory IDEA jsou vysoce kvalitní produkty s nízkou spotřebou elektrické energie a přesto vyšším výkonem. Inovativní technologie a výkonné motory zajišťují nízkou hlučnost a dovolují montáž v libovolné pozici. Výrobek je podsvětlený LED diodou.

 Klimatom fans from exclusive IDEA series is an absolute news in the European market, inspired by classic shapes and materials. The design axial fan is a powerful complement not only in bathrooms and toilets, but also in study rooms or other small and medium-sized rooms. Enhance your interior to the last detail thanks to the countless design combinations with diameters 100 or 125 mm. The complete assembly consists of fan (1/2) and decorative front cover (2/2). Thanks to the unique design and the use of premium materials exclusively from European manufacturers, the fans are the perfect accessory for your interior. IDEA Fans are high quality products with low power consumption and high performance. Innovative technologies and powerful engines ensure low loudness and allow assembling in any position. The product is LED - backlit.

 KLIMATOM Axialventilatoren aus der exklusiven IDEA Serie sind eine absolute Neuigkeit auf dem europäischen Markt, inspiriert von klassischen Formen und Materialien. Design Ventilatoren sind eine leistungsstarke Ergänzung, nicht nur in Badezimmern und Toiletten, sondern auch in Arbeits-, oder anderen kleinen und mittelgroßen Räumen. Verbessern Sie ihr Interieur bis ins letzte Detail, dank der unzähligen Kombinationen mit Durchmessern von 100 oder 125 mm. Die komplette Baugruppe besteht aus Ventilator (Karton 1/2) und dekorativer Frontabdeckung (Karton 2/2). Dank der einzigartigen Konstruktion und der Verwendung von hochwertigen Materialien, ausschließlich von europäischen Herstellern, sind die Ventilatoren das perfekte Accessoire für ihr Haus. IDEA Axialventilatoren sind hochwertige Produkte mit niedrigem Stromverbrauch und hoher Leistung. Innovative Technologien und leistungsstarke Motoren sorgen für eine geringe Lautstärke und ermöglichen den Einbau in jeder Lage. LED-Unterlicht.

 Technical data / Technische parameter / Dane techniczne / Technické údaje

Model	[m³/h]	[Pa]	[dB(A) 1m]	[V/Hz]	[W]	[A]	[°C]	[IP]		[kg]
IDEA 100	110	35	39	230/50	12	0,07	40	45*	✓	0,55
IDEA 125	205	60	38	230/50	13	0,08	40	45*	✓	0,62
IDEA 100/12V	105	35	37	12/50	11	0,75	40	45*	✓	0,55
IDEA 125/12V	200	60	37	12/50	11	0,90	40	45*	✓	0,62

* IDEA H - version with Humidity Sensor IP42, Ausführung mit Feuchtesensor IP42, wersja z czujnikiem wilgoci IP42, verze s hygrostatem IP42.

 Wentylatory firmy Klimatom z ekskluzywnej serii IDEA to absolutna nowość na europejskim rynku. Te zainspirowane klasycznym wzornictwem, wyjątkowe wentylatory osiowe stanowią IDEAlne uzupełnienie wyposażenia nie tylko łazienek i toalet ale również małych i średnich pomieszczeń użytkowych. Wentylatory z ekskluzywnej serii IDEA pozwalają na wzbogacenie każdego wnętrza w niezliczoną ilość kombinacji wzorów dla średnic 100 i 125mm. Dzięki zastosowaniu niepowtarzalnego wzornictwa oraz najwyższej jakości europejskich materiałów, wentylatory ekskluzywnej serii IDEA stanowią doskonałe uzupełnienie każdego wnętrza. Kompletny zestaw IDEA składa się z wentylatora (1/2) oraz dekoracyjnego panelu przedniego (2/2). Wentylatory osiowe serii IDEA to wyjątkowy produkt, zapewniający wysoką wydajność przy minimalnym zużyciu energii. Zastosowane w wentylatorach serii IDEA innowacyjne technologie oraz nowoczesne silniki powodują, iż urządzenie jest wyjątkowo ciche, natomiast dzięki zastosowaniu najwyższej klasy łożysk kulkowych wentylator może być zamontowany w dowolnej pozycji (montaż na ścianie, suficie). Gratulujemy wyboru wyjątkowego zestawu do wentylacji z ekskluzywnej serii IDEA. Podświetlenie LED.

IDEA series O

NEW DESIGN



Decorative Front Cover / Dekorativer Frontabdeckung / Dekoracyjny Przedni Panel / Ozdobný Čelní Kryt

WHITE PURE



O-9003

BEIGE LIGHT



O-1015

BROWN LIGHT



O-1236

BROWN NATURAL



O-7013

BROWN STARLIGHT

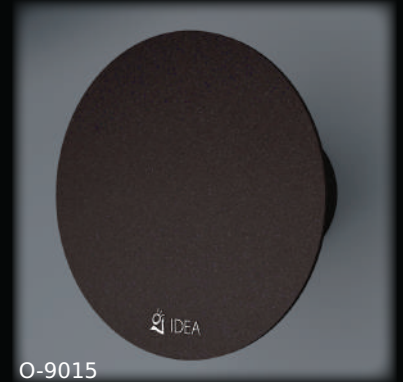

O-9015

ALUMINIUM RICH



O-9007

GREEN SOFT

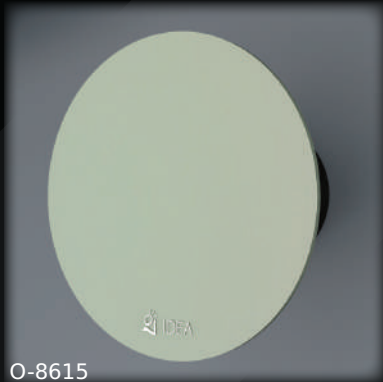

O-8615

RED TERRACOTTA



O-8815

RED LUMINOUS

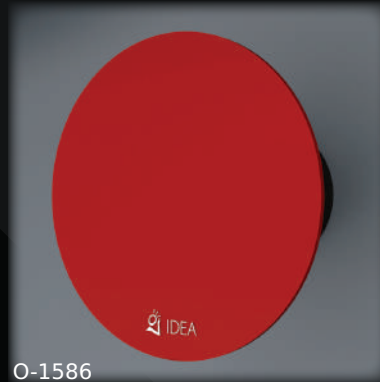

O-1586

BLACK STARLIGHT



O-0337

COPPER METAL



O-9115

Package / Verpackung / Opakowanie / Balení



1 / 2



2 / 2

IDEA series O double

NEW DESIGN

Ø100 / Ø125

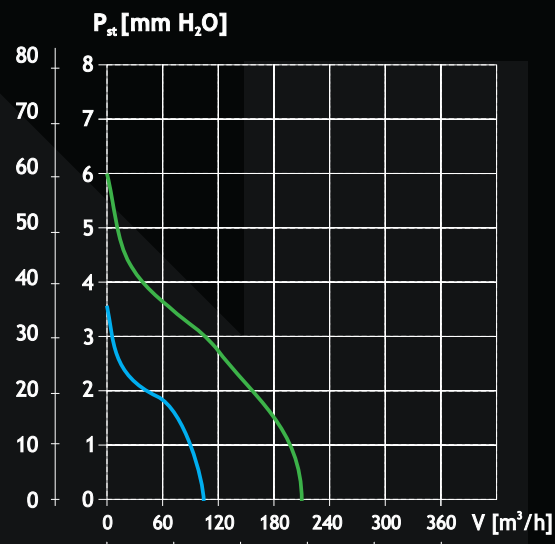
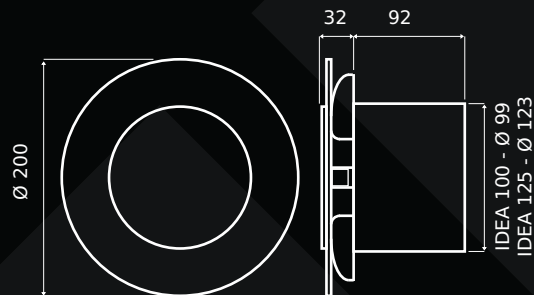

axial fan
axialventilator
axiální ventilátor
wentylator osiowy



 Ventilátory Klimatom exkluzivní řady IDEA jsou absolutní novinkou na evropském trhu, inspirovanou klasickými tvary a použitými materiály. Designový axiální ventilátor je vhodným a výkonným doplňkem nejen do koupelen či toalet, ale i pracoven či jiných malých a středních místností. Vyladte si interiér do posledního detailu díky nepřebernému množství kombinací v průměrech 100 nebo 125mm. Kompletní sestavu tvoří ventilátor (1/2) a ozdobný čelní kryt (2/2). Díky jedinečné konstrukci a použití prvotřídních materiálů od předních evropských výrobců, jsou dokonalým doplňkem pro Váš interiér. Ventilátory IDEA jsou vysoce kvalitní produkty s nízkou spotřebou elektrické energie a přesto vyšším výkonem. Inovativní technologie a výkonné motory zajišťují nízkou hlučnost a dovolují montáž v libovolné pozici. Výrobek je podsvětlený LED diodou.

 Klimatom fans from exclusive IDEA series is an absolute news in the European market, inspired by classic shapes and materials. The design axial fan is a powerful complement not only in bathrooms and toilets, but also in study rooms or other small and medium-sized rooms. Enhance your interior to the last detail thanks to the countless design combinations with diameters 100 or 125 mm. The complete assembly consists of fan (1/2) and decorative front cover (2/2). Thanks to the unique design and the use of premium materials exclusively from European manufacturers, the fans are the perfect accessory for your interior. IDEA Fans are high quality products with low power consumption and high performance. Innovative technologies and powerful engines ensure low loudness and allow assembling in any position. The product is LED - backlit.

 KLIMATOM Axialventilatoren aus der exklusiven IDEA Serie sind eine absolute Neuigkeit auf dem europäischen Markt, inspiriert von klassischen Formen und Materialien. Design Ventilatoren sind eine leistungsstarke Ergänzung, nicht nur in Badezimmern und Toiletten, sondern auch in Arbeits-, oder anderen kleinen und mittelgroßen Räumen. Verbessern Sie ihr Interieur bis ins letzte Detail, dank der unzähligen Kombinationen mit Durchmessern von 100 oder 125 mm. Die komplette Baugruppe besteht aus Ventilator (Karton 1/2) und dekorativer Frontabdeckung (Karton 2/2). Dank der einzigartigen Konstruktion und der Verwendung von hochwertigen Materialien, ausschließlich von europäischen Herstellern, sind die Ventilatoren das perfekte Accessoire für ihr Haus. IDEA Axialventilatoren sind hochwertige Produkte mit niedrigem Stromverbrauch und hoher Leistung. Innovative Technologien und leistungsstarke Motoren sorgen für eine geringe Lautstärke und ermöglichen den Einbau in jeder Lage. LED-Unterlicht.

Technical data / Technische parameter / Dane techniczne / Technické údaje

Model	[m³/h]	[Pa]	[dB(A) 1m]	[V/Hz]	[W]	[A]	[°C]	[IP]		[kg]
IDEA 100	110	35	39	230/50	12	0,07	40	45*	✓	0,55
IDEA 125	205	60	38	230/50	13	0,08	40	45*	✓	0,62
IDEA 100/12V	105	35	37	12/50	11	0,75	40	45*	✓	0,55
IDEA 125/12V	200	60	37	12/50	11	0,90	40	45*	✓	0,62

* IDEA H - version with Humidity Sensor IP42, Ausführung mit Feuchtesensor IP42, wersja z czujnikiem wilgoci IP42, verze s hygrostatem IP42.

 Wentylatory firmy Klimatom z ekskluzywnej serii IDEA to absolutna nowość na europejskim rynku. Te zainspirowane klasycznym wzornictwem, wyjątkowe wentylatory osiowe stanowią IDEAlne uzupełnienie wyposażenia nie tylko łazienek i toalet ale również małych i średnich pomieszczeń użytkowych. Wentylatory z ekskluzywnej serii IDEA pozwalają na wzbogacenie każdego wnętrza w niezliczoną ilość kombinacji wzorów dla średnic 100 i 125mm. Dzięki zastosowaniu niepowtarzalnego wzornictwa oraz najwyższej jakości europejskich materiałów, wentylatory ekskluzywnej serii IDEA stanowią doskonałe uzupełnienie każdego wnętrza. Kompletny zestaw IDEA składa się z wentylatora (1/2) oraz dekoracyjnego panelu przedniego (2/2). Wentylatory osiowe serii IDEA to wyjątkowy produkt, zapewniający wysoką wydajność przy minimalnym zużyciu energii. Zastosowane w wentylatorach serii IDEA innowacyjne technologie oraz nowoczesne silniki powodują, iż urządzenie jest wyjątkowo ciche, natomiast dzięki zastosowaniu najwyższej klasy łożysk kulkowych wentylator może być zamontowany w dowolnej pozycji (montaż na ścianie, suficie). Gratulujemy wyboru wyjątkowego zestawu do wentylacji z ekskluzywnej serii IDEA. Podświetlenie LED.



WHITE PURE

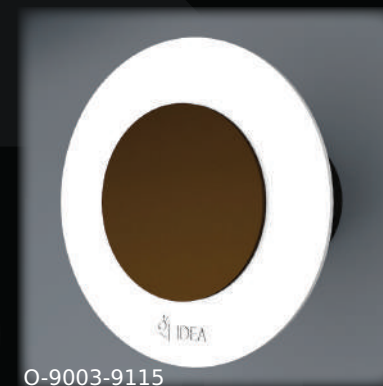
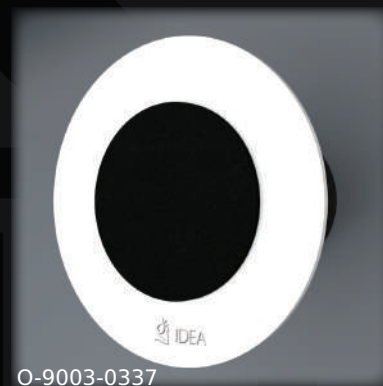
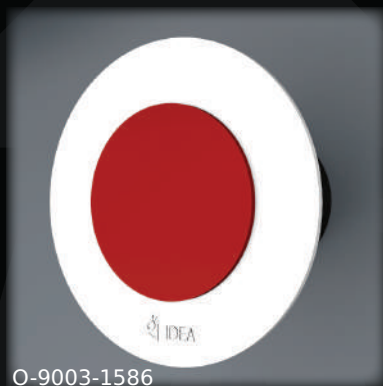
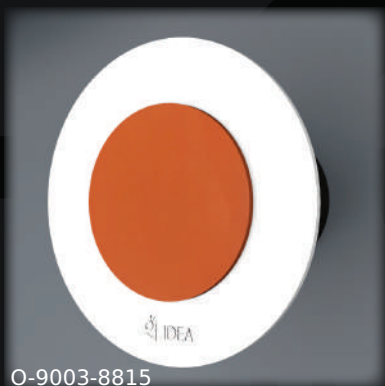
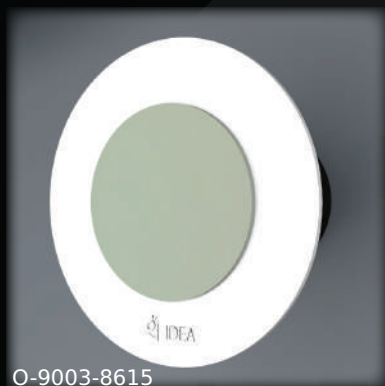
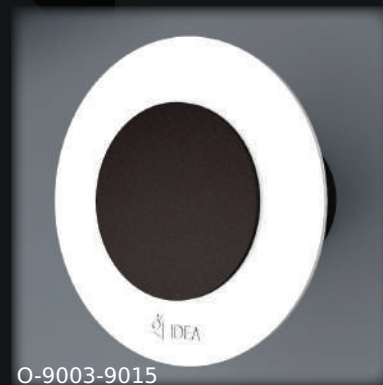
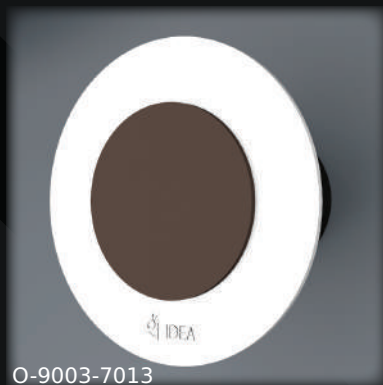



BEIGE LIGHT

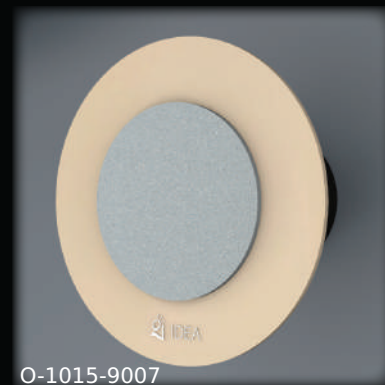



BROWN LIGHT





BROWN NATURAL





BROWN STARLIGHT

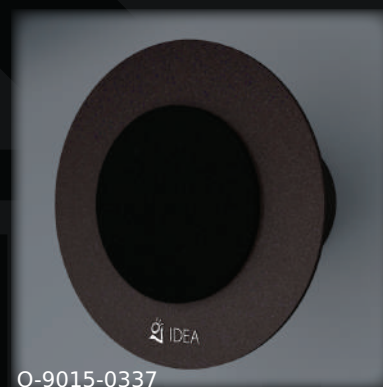



ALUMINIUM RICH

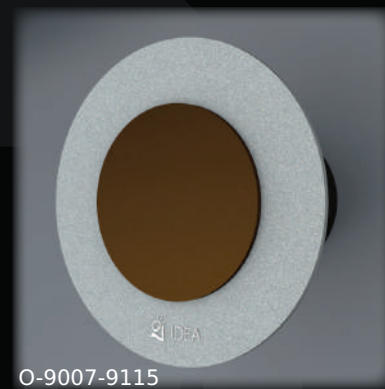
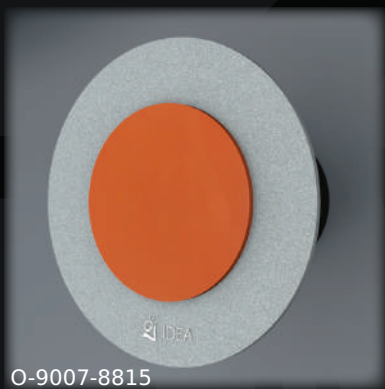
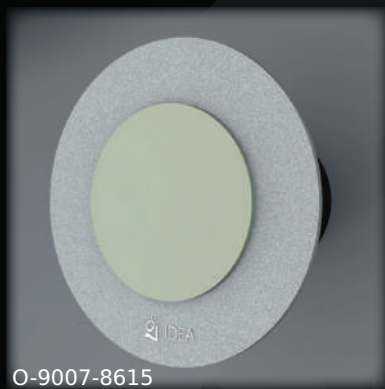
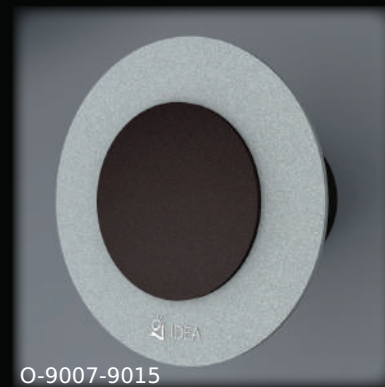
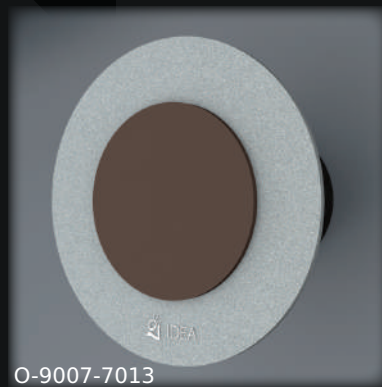
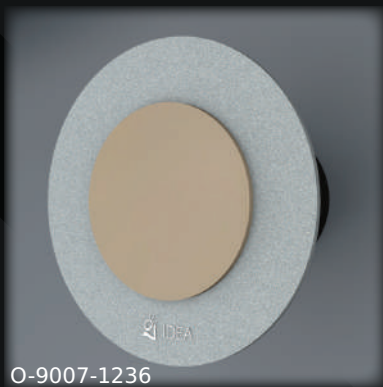
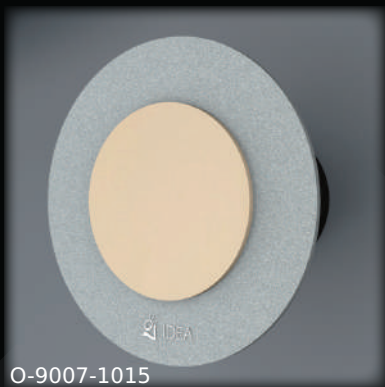



GREEN SOFT

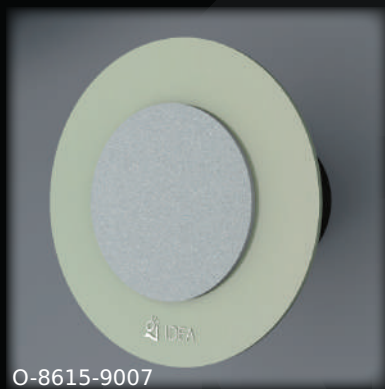



RED TERRACOTTA

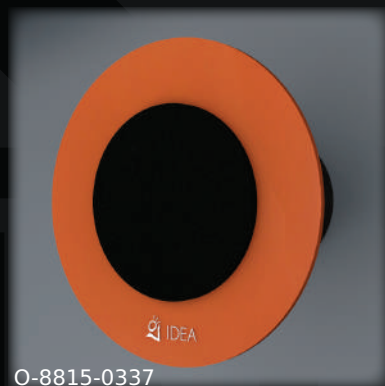
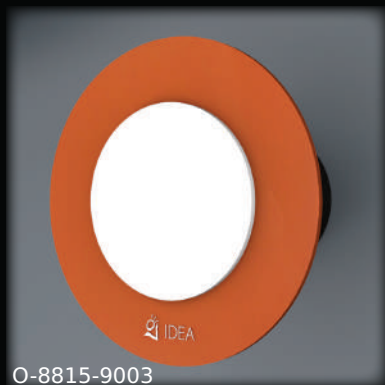



RED LUMINOUS

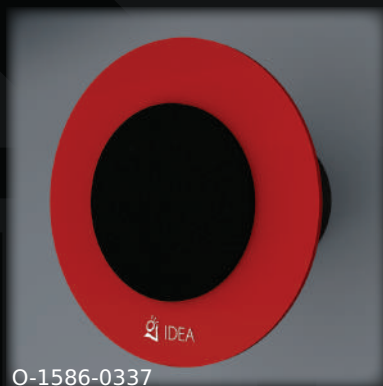
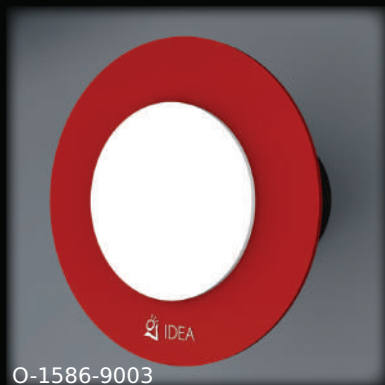



BLACK STARLIGHT

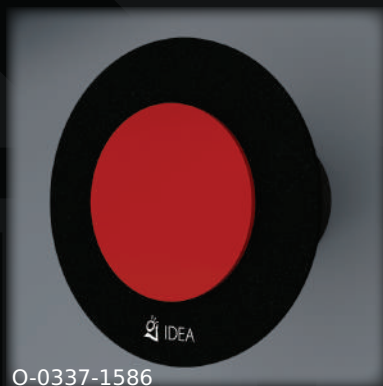



COPPER METAL

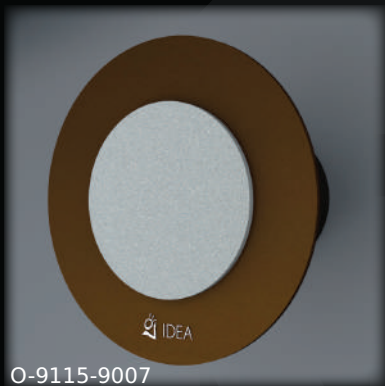
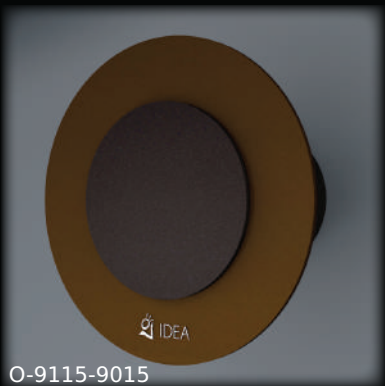

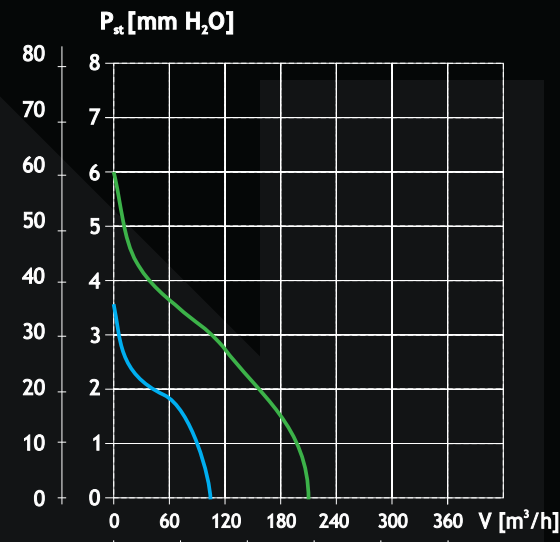
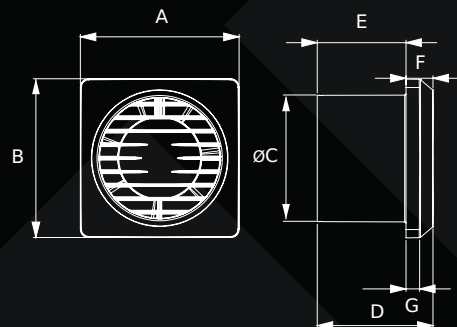

axial fan
axialventilator
axiální ventilátor
wentylator osiowy

Moderní axiální ventilátor, vhodný pro všestranné použití do koupelen, WC, kuchyní, malých a středních místností. Všechny části jsou vyrobeny ze sněhobílé hmoty ABS pro snadné čištění. Ventilátor lze montovat v libovolné pozici do trubky Ø100 mm (SOLO 100) nebo Ø125 mm (SOLO 125). Připojení napájecího kabelu vedením na nebo pod omítkou. Motor ventilátoru je osazen kuličkovými ložisky a pojistkou proti přetížení.

Modern and compact axial fan for many applications like toilet, bathroom, kitchen, small and medium sized rooms. All parts are made from high gloss, bright white ABS plastic, easy to clean and impact resistant. Easy installation in any position. Possibility to connect the power cable on or under the surface. High quality motor equipped with overheating protection and ball bearings.

Axialventilator, kompakt und modern. Bestens geeignet zur Entlüftung von Toilette, Bad, Küche, Keller oder anderen Räumen. Aus schlagfestem, schneeweißem ABS Kunststoff. Leicht zu reinigen. Einbau in jeder Lage, passend für 100 mm Rohre (SOLO 100) oder 125 mm Rohre (SOLO 125). Elektrischer Einbau - wahlweise Auf - oder Unterputz. Qualitätsmotor mit Überlastungsschutz und mit Kugellager ausgestattet.

Nowoczesny wentylator osiowy idealnie nadający się do wentylacji toalet, łazienek, kuchni i innych pomieszczeń. Wszystkie części wykonane ze śnieżnobiałego tworzywa ABS-wyjątkowo trwałego i łatwego w utrzymaniu czystości materiału. Łatwy montaż w każdej pozycji. Podłączenie kabla zasilającego podtynkowe i natynkowe. Wysokiej jakości silnik z łożyskami kulkowymi i zabezpieczeniem przeciw przeciążeniowym.

Dimensions / Abmessungen / Wymiary / Rozměry

Model	A	B	ØC	D	E	F	G
SOLO 100	124	124	99	90	69	21	11
SOLO 125	143	143	119	90	69	21	11

Technical data / Technische parameter / Dane techniczne / Technické údaje

Model	[m³/h]	[Pa]	[dB(A) 1m]	[V/Hz]	[W]	[A]	[°C]	[IP]		[kg]
SOLO 100	110	35	39	230/50	12	0,07	40	44	✓	0,55
SOLO 125	205	60	38	230/50	13	0,08	40	44	✓	0,62
SOLO 100/12V	105	35	37	12/50	11	0,75	40	44	✓	0,55
SOLO 125/12V	200	60	37	12/50	11	0,90	40	44	✓	0,62

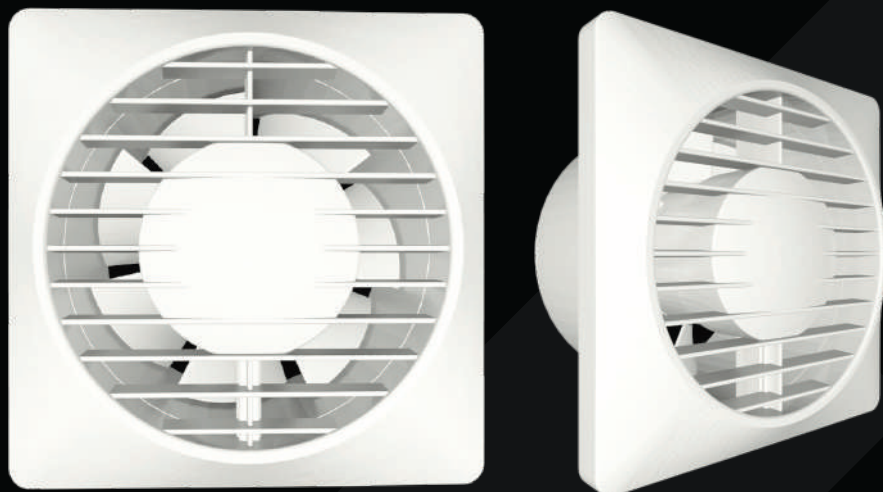

SOLO

ø100 / ø125 Available models / Erhältliche Modelle / Dostępne wersje / Dodávané verze



SOLO
SOLO T
SOLO 12V

- Základní verze - ovládání za pomoci externího vypínače.
- Verze s elektronickým časovým spínačem. Regulace doběhu od 30 sekund do 20 minut. Možnost výběru 3 variant sepnutí.
- Verze napájena bezpečným napětím 12V/50Hz. Nutno použít trafo.



SOLO
SOLO T
SOLO 12V

- Basic on/off with external switch.
- Electronic timer switch. Time adjustable from 30 sec to 20 min. 3 variants of working.
- SELV - Safety Extra Low Voltage. Fan with ball bearing.



SOLO
SOLO T
SOLO 12V

- Standardausführung, Ein/Aus über ext. Schalter.
- mit Verzögerungs-Zeitschalter und Nachlauf einstellbar von 30 Sek. bis 20 Min. Drei Arbeitsmöglichkeiten.
- Wechselstrom 12 V / 50 Hz SELV-Sicherheitskleinspannung.



SOLO
SOLO T
SOLO 12V

- Wersja podstawowa - sterowanie za pomocą wyłącznika.
- Wersja z elektronicznym sterownikiem czasowym. Regulacja czasu pracy w zakresie od 30 sekund do 20 minut. 3 warianty pracy.
- Wersja zasilana bezpiecznym napięciem 12V. Wymaga transformatora.

Package / Verpackung / Opakowanie / Balení

10 / 1



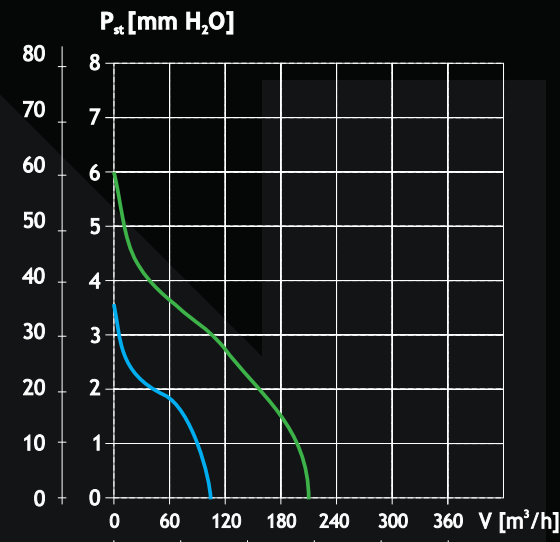
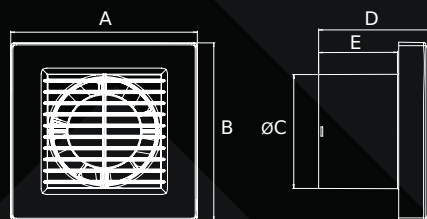

axial fan
axialventilator
axiální ventilátor
wentylator osiowy

Moderní axiální ventilátor, silný a výkonný. Výborně se hodí pro ventilaci koupelen, toalet a sklepů. Motor je vybaven kuličkovými ložisky, které zajistí tichou a bezproblémovou práci i v těžkých podmínkách a pojistkou proti přetížení. Ventilátor je vyroben ze sněhobílého a odolného ABS - lehkého na čištění. Výrobek je přizpůsoben a lze montovat jak na stěnu tak do stropu. Ventilátor je dostupný v široké škále variant.

Modern and compact axial fan powerful, durable and efficient for many applications like toilet, bathroom, kitchen, small and medium sized rooms. All parts are made from high gloss, bright white ABS plastic, easy to clean and impact resistant. Easy installation in any position (wall or ceiling). Possibility to connect the power cable on or under the surface. High quality motor equipped with overheating protection and ball bearings.

Axialventilator, stark, langlebig, effektiv kompakt und modern. Bestens geeignet zur Entlüftung von Toilette, Bad, Küche, Keller oder anderen Räumen. Aus schlagfestem, schneeweißem ABS Kunststoff. Leicht zu reinigen. Einbau in jeder Lage (Wand oder Decke), passend für 100 mm Rohre. Elektrischer Einbau - wahlweise Auf - oder Unterputz. Qualitätsmotor mit Überlastungsschutz und mit Kugellager ausgestattet. Zahlreiche Ausführungen.

Nowoczesny wentylator osiowy wytrzymały, trwały i wydajny, idealnie nadający się do wentylacji toalet, łazienek, kuchni, piwnicy i innych pomieszczeń. Wszystkie części wykonane ze śnieżnobiałego tworzywa ABS-wyjątkowo trwałego i łatwego w utrzymaniu czystości materiału. Łatwy montaż w każdej pozycji (ściana lub sufit). Podłączenie kabla zasilającego podtynkowe i natynkowe. Wysokiej jakości silnik z łożyskami kulkowymi i zabezpieczeniem przeciw przeciążeniowym. Dostępny w wielu wariantach.

+ Dimensions / Abmessungen / Wymiary / Rozměry

Model	A	B	ØC	D	E
PRIMO base 100	163	155	99	99	69
PRIMO base 125	191	178	123	99	69

+ Technical data / Technische parameter / Dane techniczne / Technické údaje

Model	[m³/h]	[Pa]	[dB(A) 1m]	[V/Hz]	[W]	[A]	[°C]	[IP]		[kg]
PRIMO base 100	>110	35	39	230/50	12	0,07	40	44*	✓	0,73
PRIMO base 125	>205	60	38	230/50	13	0,08	40	44*	✓	0,89
PRIMO base 100/12V	>105	35	37	12/50	11	0,80	40	44*	✓	0,73
PRIMO base 125/12V	>200	60	37	12/50	11	0,90	40	44*	✓	0,89

* PRIMO base H / AH
version with Humidity Sensor IP42, Ausführung mit Feuchtesensor IP42, wersja z czujnikiem wilgotności IP42, verze s hygrostatem IP42.

PRIMO base

PREMIUM LINE

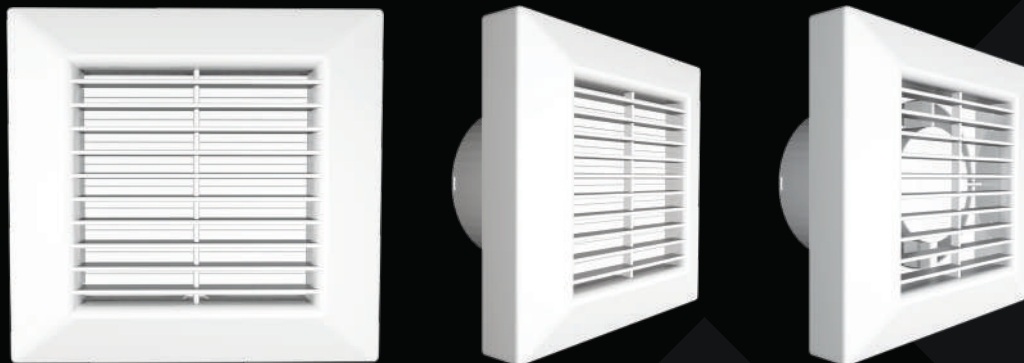

PRIMO base

ø100 / ø125 Available models / Erhältliche Modelle / Dostępne wersje / Dodávané verze



PRIMO base
PRIMO base T
PRIMO base H
PRIMO base A
PRIMO base AT
PRIMO base AH
PRIMO base A 12V
PRIMO base AT 12V

- Základní verze - ovládání za pomoci externího vypínače.
- Verze s elektronickým časovým spínačem. Regulace doběhu od 30 sekund do 20 minut. Možnost výběru 3 variant sepnutí.
- Verze s nastavitelným vlhkostním čidlem 20-100% rH a časovým spínačem od 30 sekund do 20 minut s nastavitelným režimem sepnutí.
- Verze s automatickou žaluzií.
- Verze s automatickou žaluzií a časovým spínačem od 30 sekund do 20 minut s nastavitelným režimem sepnutí.
- Verze s automatickou žaluzií, vlhkostním čidlem 20-100% rH a časovým spínačem od 30 sekund do 20 minut s nastavitelným sepnutím.
- Verze s automatickou žaluzií, napájena bezpečným napětím 12V/50Hz. Nutno použít trafo.
- Verze s automatickou žaluzií a nastavitelným časovým spínačem, napájena bezpečným napětím 12V/50Hz. Nutno použít trafo.



PRIMO base
PRIMO base T
PRIMO base H
PRIMO base A
PRIMO base AT
PRIMO base AH
PRIMO base A 12V
PRIMO base AT 12V

- Basic on/off with external switch.
- Equipped with electronic timer switch. Time adjustable from 30 sec to 20 min. 3 variants of working.
- Equipped with electronic timer switch. Time adjustable from 30 sec to 20 min. 3 variants of working and humidity sensor 20-100% rH.
- Equipped with automatic louvre shutters for exhaust ventilation.
- Equipped with a timer with the operating time from 30 sec to 20 min. 3 variants of working and automatic louvre shutters.
- Equipped with electronic timer switch. Time adjustable from 30 sec to 20 min. Automatic louvre shutters and humidity sensor 20-100% rH.
- SELV - Safety Extra Low Voltage 12V AC power supply and automatic louvre shutters.
- SELV - Safety Extra Low Voltage 12V AC, automatic shutter and timer with delay and overrun.



PRIMO base
PRIMO base T
PRIMO base H
PRIMO base A
PRIMO base AT
PRIMO base AH
PRIMO base A 12V
PRIMO base AT 12V

- Standardausführung, Ein/Aus über ext. Schalter.
- mit Nachlaufzeit einstellbar von 30 Sek. bis 20 Min. Drei Arbeitsmöglichkeiten.
- mit Feuchtesensor 20-100% rF und Nachlaufzeit einstellbar von 30 Sek. bis 20 Min. Drei Arbeitsmöglichkeiten.
- mit Innenverschluss elektrisch.
- mit Innenverschluss elektrisch und Nachlaufzeit einstellbar von 30 Sek. bis 20 Min. Drei Arbeitsmöglichkeiten.
- mit Feuchtesensor 20-100% rF, Innenverschluss elektrisch und Nachlaufzeit einstellbar von 30 Sek. bis 20 Min. Drei Arbeitsmöglichkeiten.
- Sicherheitskleinspannung - mit Innenverschluss elektrisch. Wechselstrom 12V/50Hz.
- Sicherheitskleinspannung - mit Innenverschluss elektrisch und Nachlaufzeit einstellbar von 30 Sek. bis 20 Min. Wechselstrom 12V/50Hz.



PRIMO base
PRIMO base T
PRIMO base H
PRIMO base A
PRIMO base AT
PRIMO base AH
PRIMO base A 12V
PRIMO base AT 12V

- Wersja podstawowa - sterowanie za pomocą wyłącznika.
- Wersja z elektronicznym sterownikiem czasowym. Regulacja czasu pracy w zakresie od 30 sekund do 20 minut. 3 warianty pracy.
- Wersja z czujnikiem wilgoci 20-100% rH i sterownikiem czasowym. Regulacja czasu pracy w zakresie od 30 sekund do 20 minut. 3 warianty pracy.
- Wersja z automatyczną żaluzją.
- Wersja z automatyczną żaluzją i elektronicznym sterownikiem czasowym. Regulacja czasu pracy w zakresie od 30 sekund do 20 minut.
- Wersja z automatyczną żaluzją, czujnikiem wilgoci 20-100% rH i sterownikiem czasowym. Regulacja czasu pracy w zakresie od 30 sekund do 20 minut.
- Zasilanie bezpiecznym napięciem 12V/50Hz. Wersja z automatyczną żaluzją. Wymaga transformatora.
- Zasilanie bezpiecznym napięciem 12V/50Hz. Wersja z automatyczną żaluzją i elektronicznym sterownikiem czasowym. Wymaga transformatora.

Package / Verpackung
 Opakowanie / Balení

10 / 1



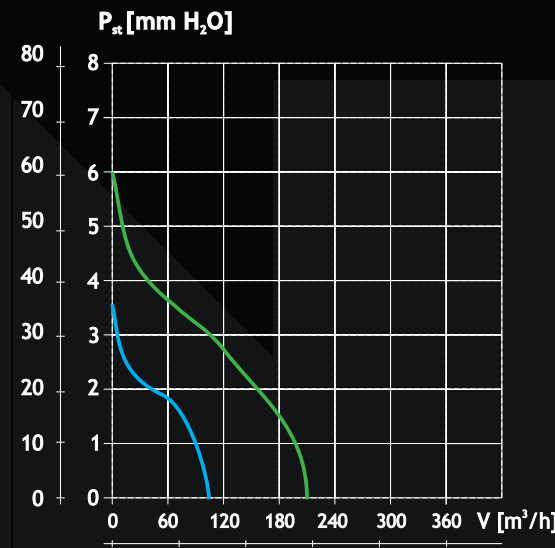
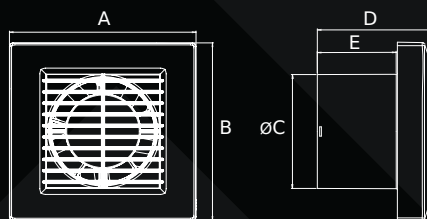

axial fan
axialventilator
axiální ventilátor
wentylator osiowy



Moderní axiální ventilátor, silný a výkonný. Výborně se hodí pro ventilaci koupelen, toalet a sklepů. Motor je vybaven kuličkovými ložisky, které zajistí tichou a bezproblémovou práci i v těžkých podmínkách a pojistkou proti přetížení. Ventilátor je vyroben ze sněhobílého a odolného ABS – lehkého na čištění. Výrobek je přizpůsoben a lze montovat jak na stěnu tak do stropu. Ventilátor je dostupný v široké škále variant. Krytí IP45, **nastavitelná regulace otáček!**

Modern and compact axial fan powerful, durable and efficient for many applications like toilet, bathroom, kitchen, small and medium sized rooms. All parts are made from high gloss, bright white ABS plastic, easy to clean and impact resistant. Easy installation in any position (wall or ceiling). Possibility to connect the power cable on or under the surface. High quality motor equipped with overheating protection and ball bearings. Protection IP45, **included Speed control !**

Axialventilator, stark, langlebig, effektiv kompakt und modern. Bestens geeignet zur Entlüftung von Toilette, Bad, Küche, Keller oder anderen Räumen. Aus schlagfestem, schneeweißem ABS Kunststoff. Leicht zu reinigen. Einbau in jeder Lage (Wand oder Decke), passend für 100 mm Rohre. Elektrischer Einbau - wahlweise Auf - oder Unterputz. Qualitätsmotor mit Überlastungsschutz und mit Kugellager ausgestattet. Zahlreiche Ausführungen. Schutzart IP45, **Drehzahlsteller integriert !**

Nowoczesny wentylator osiowy wytrzymały, trwały i wydajny, idealnie nadający się do wentylacji toalet, łazienek, kuchni, piwnicy i innych pomieszczeń. Wszystkie części wykonane ze śnieżnobiałego tworzywa ABS-wyjątkowo trwałego i łatwego w utrzymaniu czystości materiału. Łatwy montaż w każdej pozycji (ściana lub sufit). Podłączenie kabla zasilającego podtynkowe i natynkowe. Wysokiej jakości silnik z łożyskami kulkowymi i zabezpieczeniem przeciw przeciążeniowym. Dostępny w wielu wariantach. Stopień ochrony IP45, **zintegrowany regulator obrotów !**

+ Dimensions / Abmessungen / Wymiary / Rozměry

Model	A	B	ØC	D	E
PRIMO 100	163	155	99	99	69
PRIMO 125	191	178	123	99	69

+ Technical data / Technische parameter / Dane techniczne / Technické údaje

Model	[m³/h]	[Pa]	[dB(A) 1m]	[V/Hz]	[W]	[A]	[°C]	[IP]		[kg]
PRIMO 100	>110	35	39	230/50	12	0,07	40	45*	✓	0,73
PRIMO 125	>205	60	38	230/50	13	0,08	40	45*	✓	0,89

* PRIMO H / AH
version with Humidity Sensor IP42, Ausführung mit Feuchtesensor IP42, wersja z czujnikiem wilgoci IP42, verze s hygrostatem IP42.



PRIMO

ø100 / ø125 Available models / Erhältliche Modelle / Dostępne wersje / Dodávané verze



PRIMO
PRIMO T
PRIMO H
PRIMO A
PRIMO AT
PRIMO AH

- Verze s nastavitelnou regulací otáček - ovládání za pomoci externího vypínače.
- Verze s nastavitelnou regulací otáček, elektronickým časovým spínačem. Regulace doběhu od 30 sekund do 20 minut. Možnost výběru 3 variant sepnutí.
- Verze s nastavitelnou regulací otáček, nastavitelným vlhkostním čidlem 20-100% rH a časovým spínačem od 30 sekund do 20 minut s nastavitelným režimem sepnutí.
- Verze s nastavitelnou regulací otáček a automatickou žaluzií.
- Verze s nastavitelnou regulací otáček, automatickou žaluzií a časovým spínačem od 30 sekund do 20 minut s nastavitelným režimem sepnutí.
- Verze s nastavitelnou regulací otáček, automatickou žaluzií, vlhkostním čidlem 20-100% rH a časovým spínačem od 30 sekund do 20 minut s nastavitelným sepnutím.



PRIMO
PRIMO T
PRIMO H
PRIMO A
PRIMO AT
PRIMO AH

- Equipped with speed control, on/off with external switch.
- Equipped with speed control and electronic timer switch. Time adjustable from 30 sec to 20 min. 3 variants of working.
- Equipped with speed control and electronic timer switch. Time adjustable from 30 sec to 20 min. 3 variants of working and humidity sensor 20-100% rH.
- Equipped with speed control and automatic louvre shutters for exhaust ventilation.
- Equipped with speed control and timer with the operating time from 30 sec to 20 min. 3 variants of working and automatic louvre shutters.
- Equipped with speed control and electronic timer switch. Time adjustable from 30 sec to 20 min. Automatic louvre shutters and humidity sensor 20-100% rH.



PRIMO
PRIMO T
PRIMO H
PRIMO A
PRIMO AT
PRIMO AH

- mit Drehzahlsteller, Ein/Aus über ext. Schalter.
- mit Drehzahlsteller und Nachlaufzeit einstellbar von 30 Sek. bis 20 Min. Drei Arbeitsmöglichkeiten.
- mit Drehzahlsteller, Feuchtesensor 20-100% rF und Nachlaufzeit einstellbar von 30 Sek. bis 20 Min. Drei Arbeitsmöglichkeiten.
- mit Drehzahlsteller und Innenverschluss elektrisch.
- mit Drehzahlsteller, Innenverschluss elektrisch und Nachlaufzeit einstellbar von 30 Sek. bis 20 Min. Drei Arbeitsmöglichkeiten.
- mit Drehzahlsteller, Feuchtesensor 20-100% rF, Innenverschluss elektrisch und Nachlaufzeit einstellbar von 30 Sek. bis 20 Min. Drei Arbeitsmöglichkeiten.



PRIMO
PRIMO T
PRIMO H
PRIMO A
PRIMO AT
PRIMO AH

- Wersja z regulatorem obrotów - sterowanie za pomocą wyłącznika.
- Wersja z regulatorem obrotów, elektronicznym sterownikiem czasowym. Regulacja czasu pracy w zakresie od 30 sekund do 20 minut. 3 warianty pracy.
- Wersja z regulatorem obrotów, czujnikiem wilgoci 20-100% rH i sterownikiem czasowym. Regulacja czasu pracy w zakresie od 30 sekund do 20 minut. 3 warianty pracy.
- Wersja z regulatorem obrotów i automatyczną żaluzją.
- Wersja z regulatorem obrotów, automatyczną żaluzją i elektronicznym sterownikiem czasowym. Regulacja czasu pracy w zakresie od 30 sekund do 20 minut.
- Wersja z regulatorem obrotów, automatyczną żaluzją, czujnikiem wilgoci 20-100% rH i sterownikiem czasowym. Regulacja czasu pracy w zakresie od 30 sekund do 20 minut.

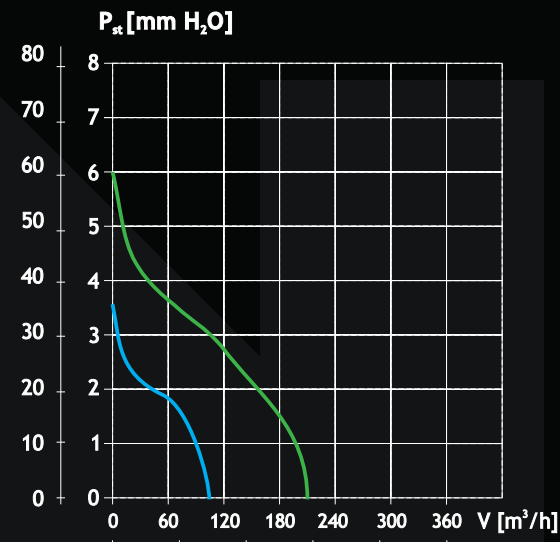
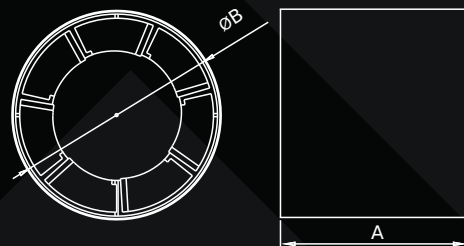
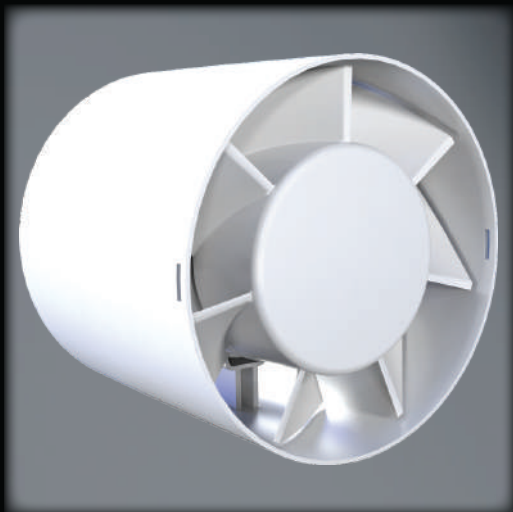

axial fan
axialventilator
axiální ventilátor
wentylator osiowy

Moderní axiální ventilátor, vhodný pro všestranné použití do koupelen, WC, kuchyní, malých a středních místností. Všechny části jsou vyrobeny ze sněhobílé hmoty ABS pro snadné čištění. Ventilátor lze montovat v libovolné pozici do trubky Ø100 mm (ENTER 100) nebo Ø125 mm (ENTER 125). Připojení napájecího kabelu vedením na nebo pod omítkou. Motor ventilátoru je osazen kuličkovými ložisky a pojistkou proti přetížení.

Modern and compact axial fan for many applications like toilet, bathroom, kitchen, small and medium sized rooms. All parts are made from high gloss, bright white ABS plastic, easy to clean and impact resistant. Easy installation in any position. Possibility to connect the power cable on or under the surface. High quality motor equipped with overheating protection and ball bearings.

Axialventilator, kompakt und modern. Bestens geeignet zur Entlüftung von Toilette, Bad, Küche, Keller oder anderen Räumen. Aus schlagfestem, schneeweißem ABS Kunststoff. Leicht zu reinigen. Einbau in jeder Lage, passend für 100 mm Rohre (ENTER 100) oder 125 mm Rohre (ENTER 125). Elektrischer Einbau - wahlweise Auf - oder Unterputz. Qualitätsmotor mit Überlastungsschutz und mit Kugellager ausgestattet.

Nowoczesny wentylator osiowy idealnie nadający się do wentylacji toalet, łazienek, kuchni i innych pomieszczeń. Wszystkie części wykonane ze śnieżnobiałego tworzywa ABS-wyjątkowo trwałego i łatwego w utrzymaniu czystości materiału. Łatwy montaż w każdej pozycji. Podłączenie kabla zasilającego podtynkowe i natynkowe. Wysokiej jakości silnik z łożyskami kulkowymi i zabezpieczeniem przeciw przeciążeniowym.

Dimensions / Abmessungen / Wymiary / Rozměry

Model	A	ØB
ENTER 100	91	99
ENTER 125	94	123

Technical data / Technische parameter / Dane techniczne / Technické údaje

Model	[m³/h]	[Pa]	[dB(A) 1m]	[V/Hz]	[W]	[A]	[°C]	[IP]		[kg]
ENTER 100	110	35	39	230/50	12	0,07	40	44	✓	0,54
ENTER 125	205	60	38	230/50	13	0,08	40	44	✓	0,57
ENTER 100/12V	105	35	37	12/50	11	0,75	40	44	✓	0,54
ENTER 125/12V	200	60	37	12/50	11	0,90	40	44	✓	0,57

ENTER PREMIUM LINE

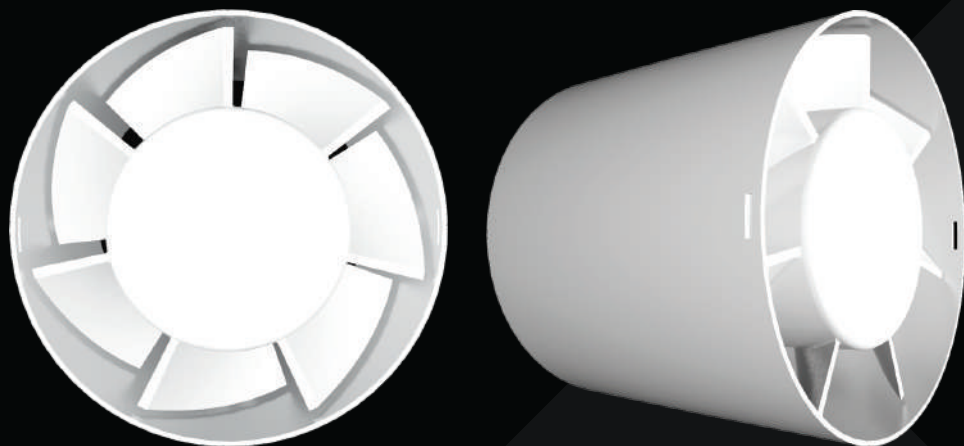



ENTER

ø100 / ø125 Available models / Erhältliche Modelle / Dostępne wersje / Dodávané verze

 **ENTER**
ENTER T
ENTER 12V - Základní verze - ovládání za pomoci externího vypínače.
- Verze s elektronickým časovým spínačem. Regulace doběhu od 30 sekund do 20 minut. Možnost výběru 3 variant sepnutí.
- Verze napájena bezpečným napětím 12V/50Hz. Nutno použít trafo.

 **ENTER**
ENTER T
ENTER 12V - Basic on/off with external switch.
- Electronic timer switch. Time adjustable from 30 sec to 20 min. 3 variants of working.
- SELV - Safety Extra Low Voltage. Fan with ball bearing.

 **ENTER**
ENTER T
ENTER 12V - Standardausführung, Ein/Aus über ext. Schalter.
- mit Verzögerungs-Zeitschalter und Nachlauf einstellbar von 30 Sek. bis 20 Min. Drei Arbeitsmöglichkeiten.
- Wechselstrom 12 V / 50 Hz SELV-Sicherheitskleinspannung.

 **ENTER**
ENTER T
ENTER 12V - Wersja podstawowa - sterowanie za pomocą wyłącznika.
- Wersja z elektronicznym sterownikiem czasowym. Regulacja czasu pracy w zakresie od 30 sekund do 20 minut. 3 warianty pracy.
- Wersja zasilana bezpiecznym napięciem 12V. Wymaga transformatora.



Package / Verpackung / Opakowanie / Balení

 10 / 1



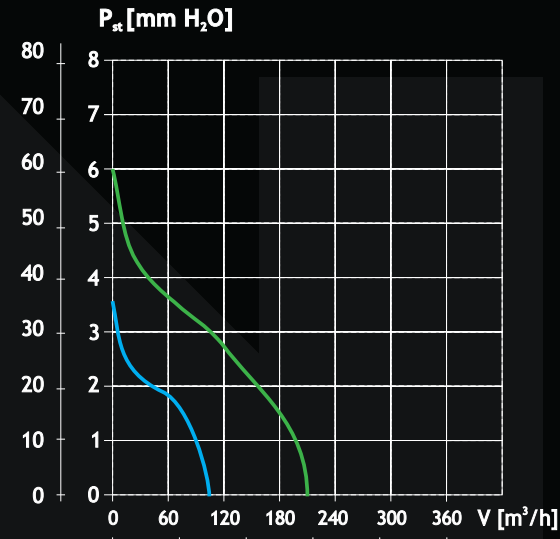
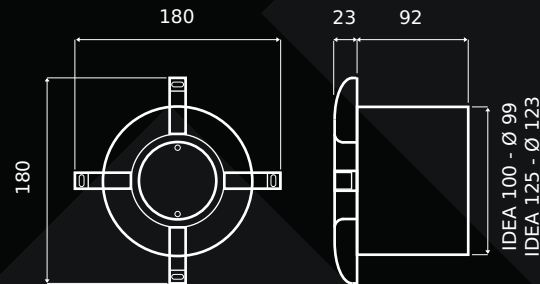
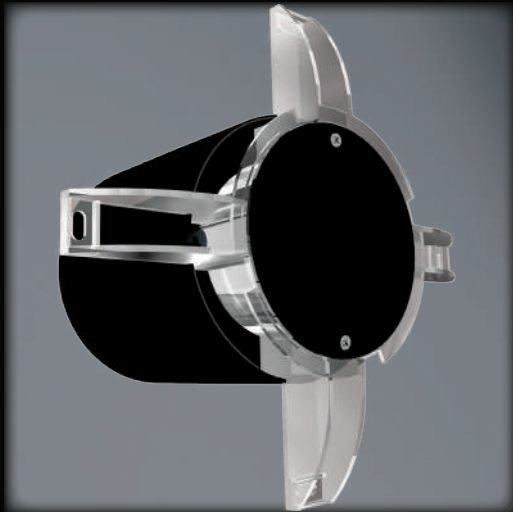

axial fan
axialventilator
axiální ventilátor
wentylator osiowy



Moderní axiální ventilátor, vhodný pro všestranné použití do koupelen, WC, kuchyní, malých a středních místností. Všechny části jsou vyrobeny z hmoty ABS pro snadné čištění. Ventilátor lze montovat v libovolné pozici do trubky Ø100 mm (IDEA 100) nebo Ø125 mm (IDEA 125). Připojení napájecího kabelu vedením na nebo pod omítkou. Motor ventilátoru je osazen kuličkovými ložisky a pojistkou proti přetížení. Výrobek je podsvětlený LED diodou.

Modern and compact axial fan for many applications like toilet, bathroom, kitchen, small and medium sized rooms. All parts are made from high gloss, bright ABS plastic, easy to clean and impact resistant. Possibility to connect the power cable on or under the surface. High quality motor equipped with overheating protection and ball bearings. IDEA Fans are high quality products with low power consumption and high performance. Innovative technologies and powerful engines ensure low loudness and allow assembling in any position. The product is LED - backlit.

Axialventilator, kompakt und modern. Bestens geeignet zur Entlüftung von Toilette, Bad, Küche, Keller oder anderen Räumen. Aus schlagfestem, ABS Kunststoff. Leicht zu reinigen. Passend für 100 mm (IDEA 100) und 125 mm (IDEA 125) Rohre. Elektrischer Einbau - wahlweise Auf- oder Unterputz. Qualitätsmotor mit Überlastungsschutz und mit Kugellager ausgestattet. Dank der einzigartigen Konstruktion und der Verwendung von hochwertigen Materialien, ausschließlich von europäischen Herstellern, sind die Ventilatoren das perfekte Accessoire für ihr Haus. IDEA Axialventilatoren sind hochwertige Produkte mit niedrigem Stromverbrauch und hoher Leistung. Innovative Technologien und leistungsstarke Motoren sorgen für eine geringe Lautstärke und ermöglichen den Einbau in jeder Lage. LED-Unterlicht.

Nowoczesny wentylator osiowy idealnie nadający się do wentylacji toalet, łazienek, kuchni i innych pomieszczeń. Wszystkie części wykonane z tworzywa ABS - wyjątkowo trwałego i łatwego w utrzymaniu czystości materiału. Podłączenie kabla zasilającego podtynkowe i natynkowe. Wysokiej jakości silnik z łożyskami kulkowymi i zabezpieczeniem przeciw przeciążeniowym. Wentylatory osiowe serii IDEA to wyjątkowy produkt, zapewniający wysoką wydajność przy minimalnym zużyciu energii. Zastosowane w wentylatorach serii IDEA innowacyjne technologie oraz nowoczesne silniki powodują, iż urządzenie jest wyjątkowo ciche, natomiast dzięki zastosowaniu najwyższej klasy łożysk kulkowych wentylator może być zamontowany w dowolnej pozycji (montaż na ścianie, suficie). Podświetlenie LED.

+ Technical data / Technische parameter / Dane techniczne / Technické údaje

Model	[m³/h]	[Pa]	[dB(A) 1m]	[V/Hz]	[W]	[A]	[°C]	[IP]		[kg]
IDEA base 100	110	35	39	230/50	12	0,07	40	45*	✓	0,55
IDEA base 125	205	60	38	230/50	13	0,08	40	45*	✓	0,62
IDEA base 100/12V	105	35	37	12/50	11	0,75	40	45*	✓	0,55
IDEA base 125/12V	200	60	37	12/50	11	0,90	40	45*	✓	0,62

* IDEA base H version with Humidity Sensor IP42, Ausführung mit Feuchtesensor IP42, wersja z czujnikiem wilgoci IP42, verze s hygrostatem IP42.

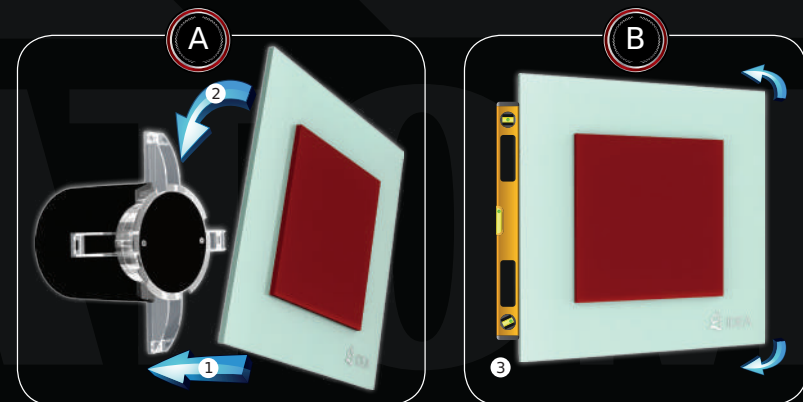

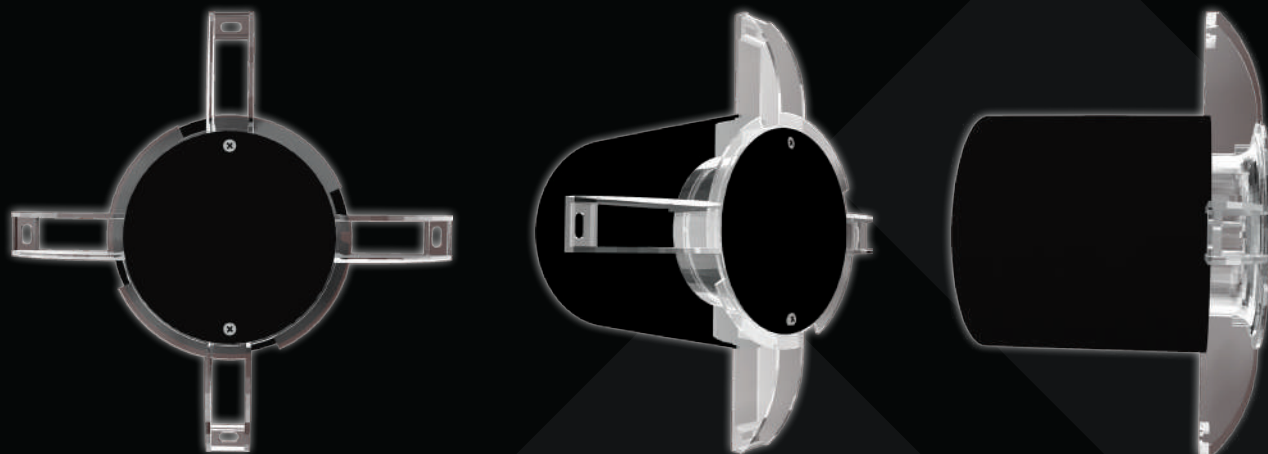

IDEA base

ø100 / ø125 Available models / Erhältliche Modelle / Dostępne wersje / Dodávané verze



IDEA base
IDEA base T
IDEA base 12V
IDEA base R
IDEA base H

- Základní verze - ovládání za pomoci externího vypínače.
- Verze s elektronickým časovým spínačem. Regulace doběhu od 30 sekund do 20 minut. Možnost výběru 3 variant sepnutí.
- Verze napájena bezpečným napětím 12V/50Hz. Nutno použít trafo.
- RADAR 5,8GHz s elektronickým časovým spínačem. Regulace doběhu od 30 sekund do 20 minut.
- Vlhkostní čidlo 20-100% rH s elektronickým časovým spínačem. Regulace doběhu od 30 sek. do 20 minut.



IDEA base
IDEA base T
IDEA base 12V
IDEA base R
IDEA base H

- Basic on/off with external switch.
- Electronic timer switch. Time adjustable from 30 sec to 20 min. 3 variants of working.
- SELV - Safety Extra Low Voltage. Fan with ball bearing.
- RADAR 5,8GHz - electronic timer switch. Time adjustable from 30 sec to 20 min.
- Humidity Sensor 20-100% rH - electronic timer switch. Time adjustable from 30 sec to 20 min.



IDEA base
IDEA base T
IDEA base 12V
IDEA base R
IDEA base H

- Standardausführung, Ein/Aus über ext. Schalter.
- mit Verzögerungs-Zeitschalter und Nachlauf einstellbar von 30 Sek. bis 20 Min. Drei Arbeitsmöglichkeiten.
- Wechselstrom 12 V / 50 Hz SELV-Sicherheitskleinspannung.
- mit RADAR 5,8GHz Verzögerungs-Zeitschalter und Nachlauf einstellbar von 30 Sekunden bis 20 Min.
- Feuchtesensor 20-100% rF - Verzögerungs-Zeitschalter und Nachlauf einstellbar von 30 Sek. bis 20 Min.



IDEA base
IDEA base T
IDEA base 12V
IDEA base R
IDEA base H

- Wersja podstawowa - sterowanie za pomocą wyłącznika.
- Wersja z elektronicznym sterownikiem czasowym. Regulacja czasu pracy w zakresie od 30 sekund do 20 minut. 3 warianty pracy.
- Wersja zasilana bezpiecznym napięciem 12V. Wymaga transformatora.
- RADAR 5,8GHz z elektronicznym sterownikiem czasowym. Regulacja czasu od 30 sek. do 20 minut.
- Czujnik Higró 20-100% rH z elektronicznym sterownikiem czasowym. Regulacja czasu od 30 sek. do 20 min.

Package / Verpackung / Opakowanie / Balení

 10 / 1



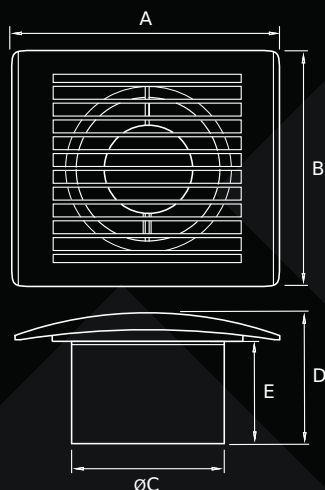

ARES 100 HQ
ARES 100 T HQ
ARES 100/12V HQ
ARES 125 HQ
ARES 125 T HQ
ARES 125/12V HQ

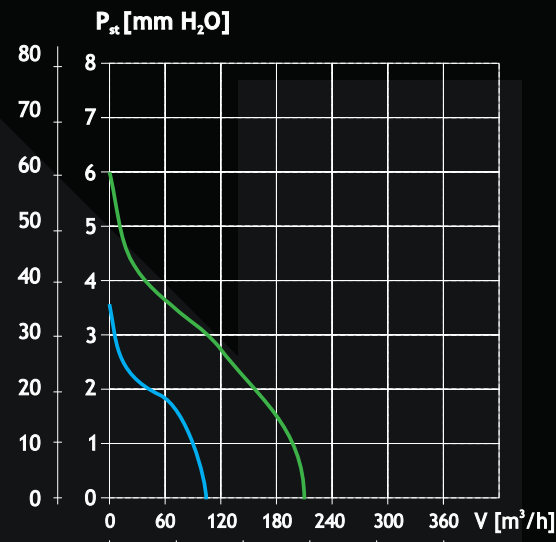

axial fan
axialventilator
axiální ventilátor
wentylator osiowy



Moderní axiální ventilátor, vhodný pro všestranné použití do koupelen, WC, kuchyní, malých a středních místností. Všechny části jsou vyrobeny ze sněhobílé hmoty ABS pro snadné čištění. Ventilátor lze montovat v libovolné pozici do ventilačního kanálu Ø100 mm (ARES 100) a Ø125 mm (ARES 125). Připojení napájecího kabelu vedením na nebo pod omítkou. Inovativní konstrukce vrtule zajišťuje tichou a efektivní funkci ventilátoru. Motor ventilátoru je osazen kuličkovými ložisky (model HQ) a pojistkou proti přetížení.

Modern and compact axial fan for many applications like toilet, bathroom, kitchen, small and medium sized rooms. All parts are made from high gloss, bright white ABS plastic, easy to clean and impact resistant. Easy installation in any position. Possibility to connect the power cable on or under the surface. The intellectual impeller design makes the fan highly effective with long life service. High quality motor equipped with overheating protection and ball bearings (model HQ).

Axialventilator, kompakt und modern. Bestens geeignet zur Entlüftung von Toilette, Bad, Küche, Keller oder anderen Räumen. Aus schlagfestem, schneeweißem ABS Kunststoff. Leicht zu reinigen. Einbau in jeder Lage, passend für 100 mm (ARES 100) und 125 mm (ARES 125) Rohre. Elektrischer Einbau - wahlweise Auf - oder Unterputz. Die Laufrad Design macht die Lüftereffizienz hoch und die Lebensdauer lang. Qualitätsmotor mit Überlastungsschutz und mit Kugellager (Modell HQ) ausgestattet.

Nowoczesny wentylator osiowy idealnie nadający się do wentylacji toalet, łazienek, kuchni i innych pomieszczeń. Wszystkie części wykonane ze śnieżnobiałego tworzywa ABS - wyjątkowo trwałego i łatwego w utrzymaniu czystości materiału. Łatwy montaż w każdej pozycji. Podłączenie kabla zasilającego podtynkowe i natynkowe. Nowatorska konstrukcja śmigła - cicha i efektywna praca wentylatora. Wysokiej jakości silnik z łożyskami kulkowymi (model HQ) i zabezpieczeniem przeciw przeciążeniowym.

+ Dimensions / Abmessungen / Wymiary / Rozměry

Model	A	B	ØC	D	E
ARES 100	170	150	99	90	69
ARES 125	200	180	121	91	69

+ Technical data / Technische parameter / Dane techniczne / Technické údaje

Model	[m³/h]	[Pa]	[dB(A) 1m]	[V/Hz]	[W]	[A]	[°C]	[IP]		[kg]
ARES 100	110	35	39	230/50	12	0,07	40	44	✓	0,55
ARES 125	205	60	38	230/50	13	0,08	40	44	✓	0,62
ARES 100/12V	105	35	37	12/50	11	0,75	40	44	✓	0,55
ARES 125/12V	200	60	37	12/50	11	0,90	40	44	✓	0,62



ARES

ø100 / ø125 Available models / Erhältliche Modelle / Dostępne wersje / Dodávané verze



ARES
ARES HQ
ARES T
ARES T HQ
ARES HQ 12V

- Základní verze - ovládání za pomoci externího vypínače.
- Základní verze - ovládání za pomoci externího vypínače. Ventilátor s kuličkovými ložisky.
- Verze s elektronickým časovým spínačem. Regulace doběhu od 30 sekund do 20 minut. Možnost výběru 3 variant sepnutí.
- Verze s elektronickým časovým spínačem. Regulace doběhu od 30 sekund do 20 minut. Možnost výběru 3 variant sepnutí. Kuličková ložiska.
- Verze napájena bezpečným napětím 12V / 50Hz. Nutno použít trafo. Ventilátor s kuličkovými ložisky.



ARES
ARES HQ
ARES T
ARES T HQ
ARES HQ 12V

- Basic on/off with external switch.
- Basic on/off with external switch. Fan with ball bearing.
- Electronic timer switch. Time adjustable from 30 sec to 20 min. 3 variants of working.
- Electronic timer switch. Time adjustable from 30 sec to 20 min. 3 variants of working. Fan with ball bearing.
- SELV - Safety Extra Low Voltage. Fan with ball bearing.



ARES
ARES HQ
ARES T
ARES T HQ
ARES HQ 12V

- Standardausführung, Ein/Aus über ext. Schalter.
- Standardausführung, Ein/Aus über ext. Schalter. Motor mit Kugellager.
- mit Verzögerungs-Zeitschalter und Nachlauf einstellbar von 30 Sek. bis 20 Min. Drei Arbeitsmöglichkeiten.
- mit Verzögerungs-Zeitschalter und Nachlauf einstellbar von 30 Sek. bis 20 Min. Drei Arbeitsmöglichkeiten. Motor mit Kugellager.
- Wechselstrom 12 V / 50 Hz SELV-Sicherheitskleinspannung. Motor mit Kugellager.



ARES
ARES HQ
ARES T
ARES T HQ
ARES HQ 12V

- Wersja podstawowa - sterowanie za pomocą wyłącznika.
- Wersja podstawowa - sterowanie za pomocą wyłącznika. Wentylator z łożyskami kulkowymi.
- Wersja z elektronicznym sterownikiem czasowym. Regulacja czasu pracy w zakresie od 30 sekund do 20 minut. 3 warianty pracy.
- Wersja z elektronicznym sterownikiem czasowym. Regulacja czasu pracy w zakresie od 30 sekund do 20 minut. 3 warianty pracy. Wentylator z łożyskami kulkowymi.
- Wersja zasilana bezpiecznym napięciem 12V / 50Hz. Wymaga transformatora. Wentylator z łożyskami kulkowymi.

Package / Verpackung / Opakowanie / Balení

10 / 1



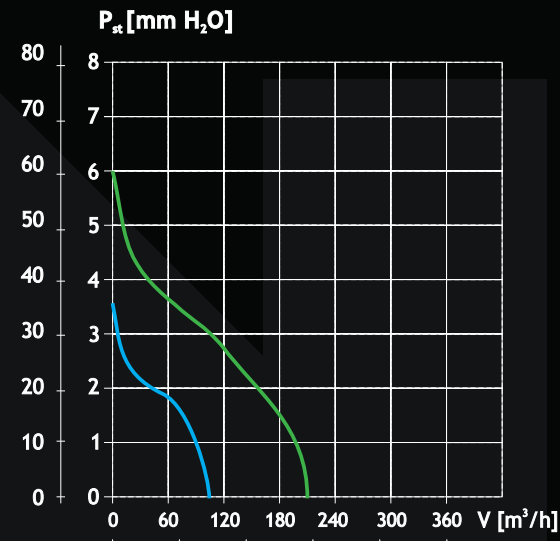
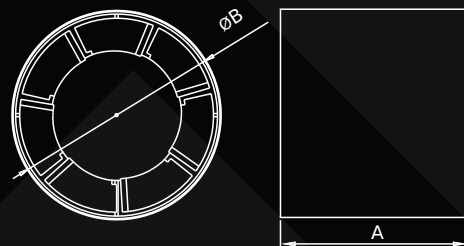
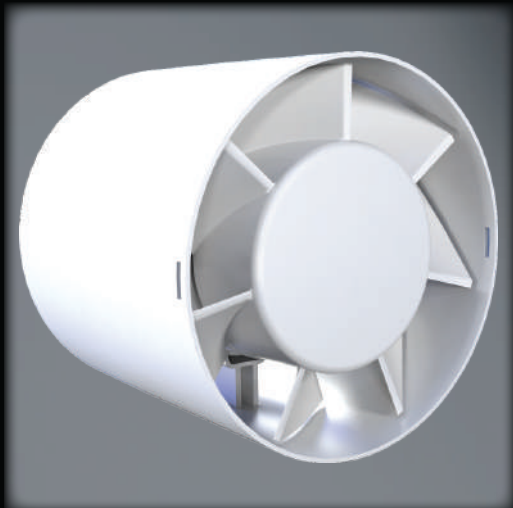

axial fan
axialventilator
axiální ventilátor
wentylator osiowy



Moderní axiální ventilátor, vhodný pro všestranné použití do koupelen, WC, kuchyní, malých a středních místností. Všechny části jsou vyrobeny ze sněhobílé hmoty ABS pro snadné čištění. Ventilátor lze montovat v libovolné pozici do trubky Ø100 mm (IRIS 100) a Ø125 mm (IRIS 125). Připojení napájecího kabelu vedením na nebo pod omítkou.

Modern and compact axial fan for many applications like toilet, bathroom, kitchen, small and medium sized rooms. All parts are made from high gloss, bright white ABS plastic, easy to clean and impact resistant. Easy installation in any position. Possibility to connect the power cable on or under the surface.

Axialventilator, kompakt und modern. Bestens geeignet zur Entlüftung von Toilette, Bad, Küche, Keller oder anderen Räumen. Aus schlagfestem, schneeweißem ABS Kunststoff. Leicht zu reinigen. Einbau in jeder Lage, passend für 100 mm Rohre (IRIS 100) und 125 mm (IRIS 125). Elektrischer Einbau – wahlweise Auf - oder Unterputz.

Nowoczesny wentylator osiowy idealnie nadający się do wentylacji toalet, łazienek, kuchni i innych pomieszczeń. Wszystkie części wykonane ze śnieżnobiałego tworzywa ABS - wyjątkowo trwałego i łatwego w utrzymaniu czystości materiału. Łatwy montaż w każdej pozycji. Podłączenie kabla zasilającego podtynkowe i natynkowe.

Dimensions / Abmessungen / Wymiary / Rozměry

Model	A	ØB
IRIS 100	91	99
IRIS 125	94	123

Technical data / Technische parameter / Dane techniczne / Technické údaje

Model	[m³/h]	[Pa]	[dB(A) 1m]	[V/Hz]	[W]	[A]	[°C]	[IP]		[kg]
IRIS 100	110	35	39	230/50	12	0,07	40	44	✓	0,54
IRIS 125	205	60	38	230/50	13	0,08	40	44	✓	0,57

IRIS ECOLOGY LINE

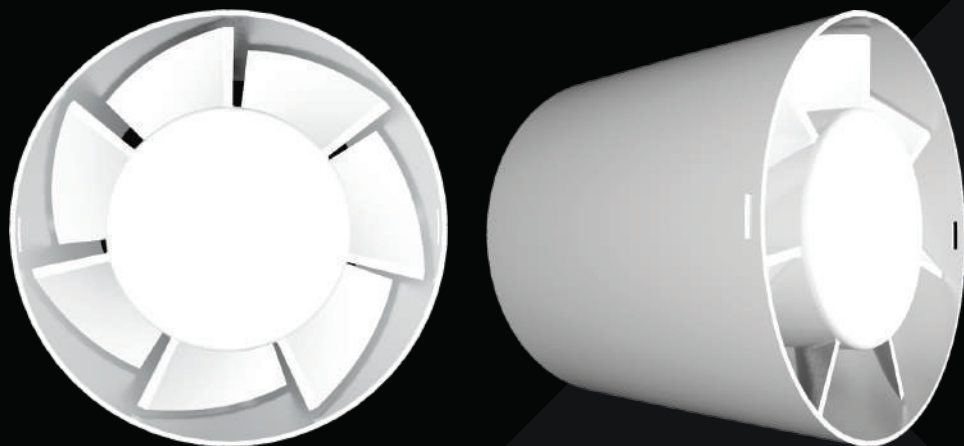



IRIS

Ø100 / Ø125 Available models / Erhältliche Modelle / Dostępne wersje / Dodávané verze

 **IRIS IRIS T** - Základní verze - ovládání za pomoci externího vypínače.
- Verze s elektronickým časovým spínačem. Regulace doběhu od 30 sekund do 20 minut. Možnost výběru 3 variant sepnutí.

 **IRIS IRIS T** - Basic on/off with external switch.
- Electronic timer switch. Time adjustable from 30 sec to 20 min. 3 variants of working.

 **IRIS IRIS T** - Standardausführung, Ein/Aus über ext. Schalter.
- mit Verzögerungs-Zeitschalter und Nachlauf einstellbar von 30 Sek. bis 20 Min. Drei Arbeitsmöglichkeiten.

 **IRIS IRIS T** - Wersja podstawowa - sterowanie za pomocą wyłącznika.
- Wersja z elektronicznym sterownikiem czasowym. Regulacja czasu pracy w zakresie od 30 sekund do 20 minut. 3 warianty pracy.

Package / Verpackung / Opakowanie / Balení

 10 / 1



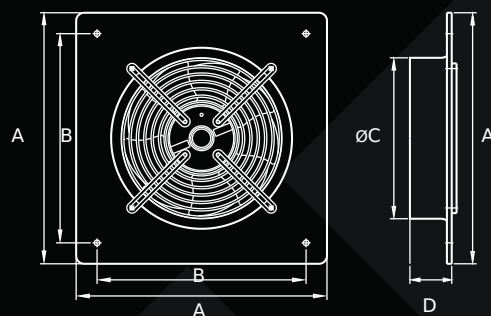



+ Dimensions / Abmessungen / Wymiary / Rozměry

Model	A	B	ØC	D
VOX Ø200	320	260	212	70
VOX Ø250	365	315	262	90
VOX Ø300	430	380	313	92
VOX Ø350	485	435	360	88
VOX Ø400	540	490	408	100
VOX Ø450	575	535	465	125
VOX Ø500	655	615	515	115
VOX Ø550	725	670	575	115
VOX Ø630	805	750	650	125
VOX Ø710	850	810	725	130
VOX Ø800	970	910	835	200

axial fan
axialventilator
axiální ventilátor
wentylator osiowy



 Univerzální průmyslový ventilátor VOX je určený pro náročnější aplikace, vhodný pro ventilaci hal, skladů, dílen, skleníků, šaten, restaurací, barů. Velmi vhodný je pro použití v zemědělství jako jsou drůbežárny, stáje atd.. Jeho korpus nepodléhá devastující korozi, proto se tento ventilátor osvědčil také v galvanizovnách. Ventilátor má asynchronní motor se stíněným pólem, ochranou proti přetížení. Motor má kuličková ložiska a stálou tukovou náplň pro celou dobu životnosti. Třída izolace I a krytí IP X4.

 VOX series fans feature the possibility of quick and efficient air exchange. These fans are manufactured from metal, which are much more resistant to atmospheric conditions. Insulation class I. IP Code X4. Accessible industrial ventilators offer use in the ventilation of buildings of the public utility, commercial locals, industrial halls, stores and also economic buildings.

 Die Ventilatoren der Serie VOX zeichnen sich durch große Möglichkeiten eines schnellen und effektiven Luftaustausches aus. Sie werden aus dem Metal hergestellt, der gegen Einwirkungen der Witterungsbedingungen beständig ist. Schutzklasse I. Schutzgrad IP X4. Die hohen Parameter und ihr großer Bereich, das moderne und estätische Aussehen ist der Grund dafür, dass die Ventilatoren in öffentlichen Gebäuden, Handelseinrichtungen, Industriehallen sowie in Lager und Wirtschaftsgebäuden verwendet werden.

 Wentylatory serii VOX charakteryzują duże możliwości szybkiej i efektywnej wymiany powietrza. Wykonane są z metalu, który jest odporny na działanie warunków atmosferycznych. Klasa izolacji I. Stopień ochrony IPX4. Wentylatory przemysłowe znajdują zastosowanie w wentylacji budynków użyteczności publicznej, lokali handlowych, hal przemysłowych, magazynów a także budynków gospodarczych.

+ Technical data / Technische parameter / Dane techniczne / Technické údaje

Model	[m³/h]	[Pa]	[dB(A) 1m]	[V/Hz]	[W]	[A]	[°C]	[IP]	[RPM]	[kg]
VOX Ø200	850	130	63	230/50	55	0,26	70	X4	2300	2,92
VOX Ø250	1600	160	67	230/50	90	0,45	70	X4	2480	3,40
VOX Ø300	2400	220	73	230/50	145	0,62	70	X4	2580	4,90
VOX Ø350	3100	140	64	230/50	140	0,60	45	X4	1400	6,71
VOX Ø400	3400	200	69	230/50	140	0,60	40	X4	1430	8,00
VOX Ø450	4800	240	73	230/50	250	1,10	40	X4	1420	9,51
VOX Ø500	6000	110	72	230/50	420	1,95	60	X4	1300	12,80
VOX Ø550	7560	110	75	230/50	550	2,55	60	X4	1300	17,20
VOX Ø630	10080	170	78	230/50	750	3,55	60	X4	1360	23,20
VOX Ø710	Δ 15500 Y 12200	Δ 130 Y 130	80	380/50	Δ 900 Y 650	Δ 1,90 Y 1,60	60	X4	Δ 900 Y 730	37,80
VOX Ø800	Δ 19000 Y 14800	Δ 170 Y 170	82	380/50	Δ 1200 Y 930	Δ 2,85 Y 1,60	60	X4	Δ 920 Y 770	42,40

Ø450 / Ø500 / Ø550 / Ø630 / Ø710 / Ø800

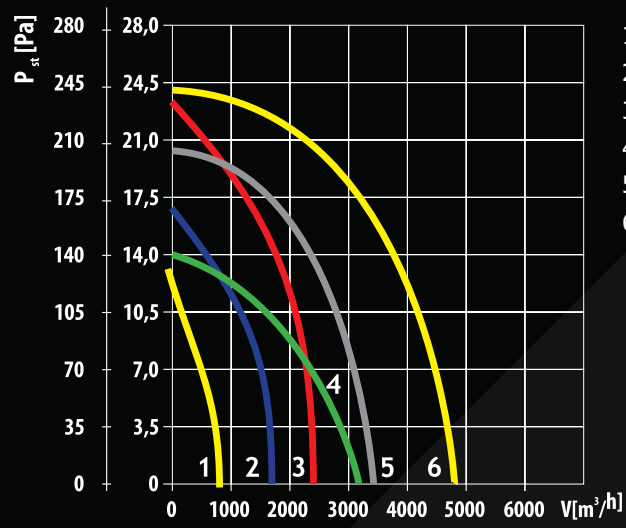

- 1) VOX Ø200
- 2) VOX Ø250
- 3) VOX Ø300
- 4) VOX Ø350
- 5) VOX Ø400
- 6) VOX Ø450

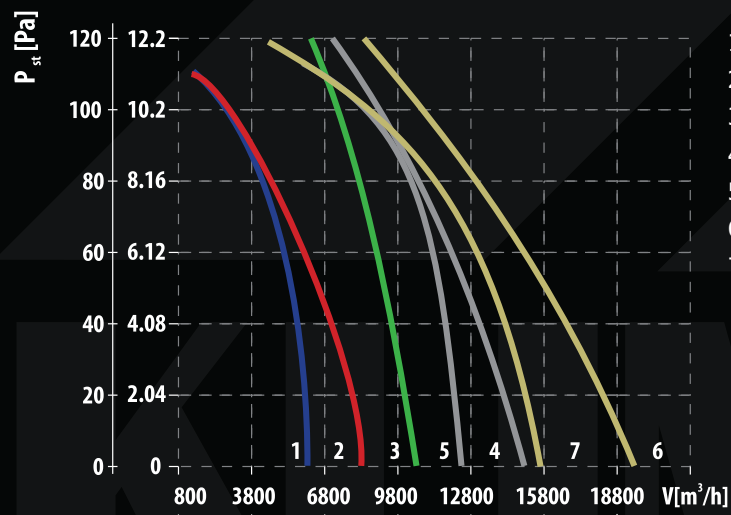

- 1) VOX Ø500
- 2) VOX Ø550
- 3) VOX Ø630
- 4) VOX Ø710 - Δ
- 5) VOX Ø710 - Y
- 6) VOX Ø800 - Δ
- 7) VOX Ø800 - Y

Package / Verpackung / Opakowanie / Balení

1 / 1

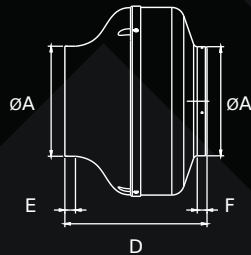
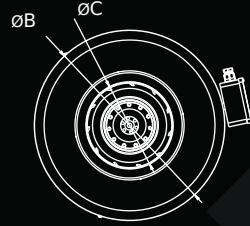

+ Dimensions / Abmessungen / Wymiary / Rozměry

Model	ØA	ØB	ØC	D	E	F
VK Ø100	98	243	96	192	22	18
VK Ø125	124	243	120	189	18	19
VK Ø150	148	270	129	185	27	20
VK Ø160	158	270	129	185	35	24
VK Ø200	198	344	160	240	25	20
VK Ø250	248	344	175	245	25	22
VK Ø315	315	401	190	280	34	23

duct fan
rohrventilatoren
radiální ventilátor
wentylator kanałowy





+ Technical data / Technische parameter / Dane techniczne / Technické údaje

Model	[m³/h]	[Pa]	[dB(A) 1m]	[V/Hz]	[W]	[A]	[°C]	[IP]	[RPM]	[kg]
VK Ø100	400	340	60	230/50	44	0,21	35	X4	1280	2,46
VK Ø125	450	315	61	230/50	44	0,21	35	X4	1280	2,47
VK Ø150	530	310	62	230/50	44	0,21	35	X4	1280	2,63
VK Ø160	550	305	62	230/50	44	0,21	35	X4	1280	2,60
VK Ø200	1200	465	70	230/50	66	0,31	40	X4	1310	4,41
VK Ø250	1600	590	72	230/50	131	0,58	40	X4	1250	5,00
VK Ø315	2200	675	73	230/50	131	0,58	60	X4	1250	5,86

 Univerzální průmyslový ventilátor VK určený pro náročnější aplikace, vhodný pro ventilaci hal, skladů, dílen, skleníků, šaten, restaurací, barů. Velmi vhodný je pro použití v zemědělství jako jsou drůbežárny, stáje atd.. Jeho korpus nepodléhá devastující korozi, proto se tento ventilátor osvědčil také v galvanizovnách. Ventilátor má asynchronní motor se stíněným pólem, ochranou proti přetížení. Motor má kuličková ložiska a stálou tukovou náplň pro celou dobu životnosti. Třída izolace I a krytí IP X4.

 VK series duct fans feature the possibility of quick and efficient air exchange. These fans are manufactured from metal, which are much more resistant to atmospheric conditions. Insulation class I. IP Code X4. Accessible industrial ventilators offer use in the ventilation of buildings of the public utility, commercial locals, industrial halls, stores and also economic buildings.

 Die Rohrventilatoren der Serie VK zeichnen sich durch große Möglichkeiten eines schnellen und effektiven Luftaustausches aus. Sie werden aus dem Metal hergestellt, der gegen Einwirkungen der Witterungsbedingungen beständig ist. Schutzklasse I. Schutzgrad IP X4. Die hohen Parameter und ihr großer Bereich, das moderne und estätische Aussehen ist der Grund dafür, dass die Ventilatoren in öffentlichen Gebäuden, Handelseinrichtungen, Industriehallen sowie in Lager und Wirtschaftsgebäuden verwendet werden.

 Wentylatory kanałowe serii VK charakteryzują duże możliwości szybkiej i efektywnej wymiany powietrza. Wykonane są z metalu, który jest odporny na działanie warunków atmosferycznych. Klasa izolacji I. Stopień ochrony IPX4. Wentylatory przemysłowe znajdują zastosowanie w wentylacji budynków użyteczności publicznej, lokali handlowych, hal przemysłowych, magazynów a także budynków gospodarczych.

Package / Verpackung / Opakowanie / Balení

 1 / 1

Ø250 / Ø315

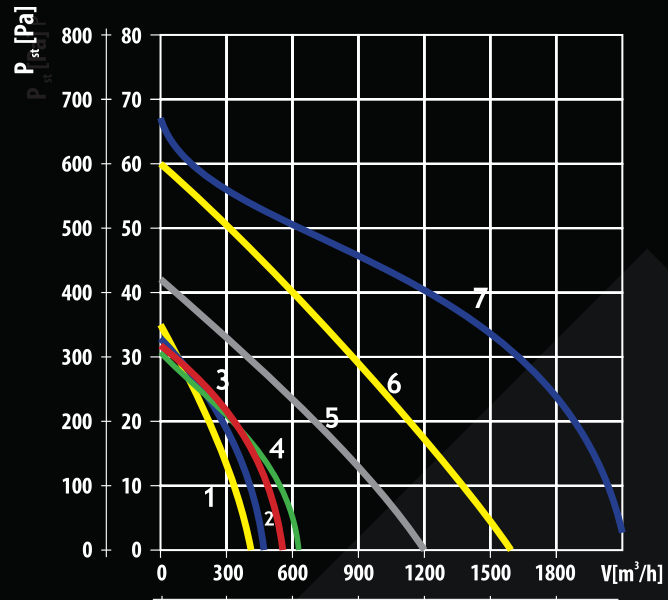

- 1) VK Ø100
- 2) VK Ø125
- 3) VK Ø150
- 4) VK Ø160
- 5) VK Ø200
- 6) VK Ø250
- 7) VK Ø315



KLIMATOM

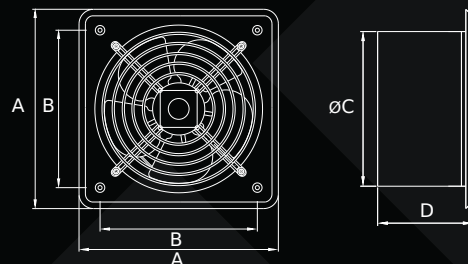

P_{st} [mm H₂O]

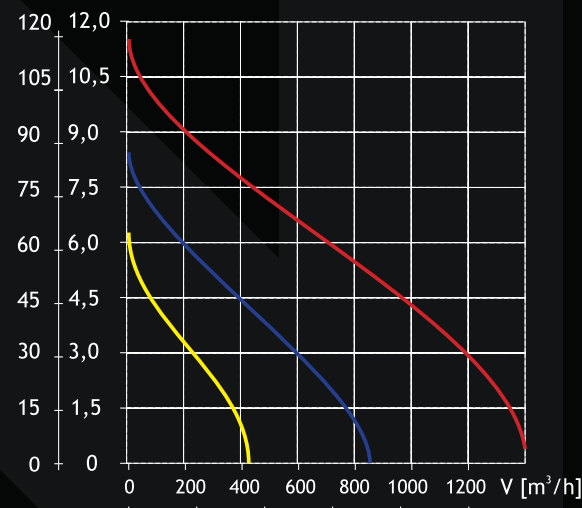

axial fan
axialventilator
axiální ventilátor
wentylator osiowy



Univerzální průmyslový ventilátor určený pro náročnější aplikace, vhodný pro ventilaci hal, skladů, dílen, skleníků, šaten, restaurací, barů. Velmi vhodný je pro použití v zemědělství jako jsou drůbežárny, stáje atd.. Jeho korpus nepodléhá devastující korozi, proto se tento ventilátor osvědčil také v galvanizovnách. Ventilátor má asynchronní motor se stíněným pólem, ochranou proti přetížení. Motor má kluzná ložiska a stálou tukovou náplň pro celou dobu životnosti. Třída izolace I a krytí IP 42.

VHA-KQ series fans feature the possibility of quick and efficient air exchange. These fans are manufactured from ABS plastics, which are much more resistant to atmospheric conditions.

Die Ventilatoren der Serie VHA-KQ zeichnen sich durch große Möglichkeiten eines schnellen und effektiven Luftaustausches aus. Sie werden aus dem Kunststoff ABS hergestellt, der gegen Einwirkungen der Witterungsbedingungen beständig ist.

Wentylatory serii VHA-KQ charakteryzują duże możliwości szybkiej i efektywnej wymiany powietrza. Wykonane są z tworzywa ABS, które jest odporne na działanie warunków atmosferycznych.

Dimensions / Abmessungen / Wymiary / Rozměry

Model	A	B	ØC	D
VHA-210-KQ	278	216	210	125
VHA-240-KQ	302	238	240	125
VHA-310-KQ	373	315	310	145

Technical data / Technische parameter / Dane techniczne / Technické údaje

Model	[m ³ /h]	[Pa]	[dB(A) 1m]	[V/Hz]	[W]	[A]	[°C]	[IP]		[kg]
VHA-210-KQ	425	61	54	230/50	36	0,25	40	42	×	2,20
VHA-240-KQ	850	82	57	230/50	60	0,42	40	42	×	3,90
VHA-310-KQ	1450	111	62	230/50	90	0,62	40	42	×	4,10

Package / Verpackung / Opakowanie / Balení

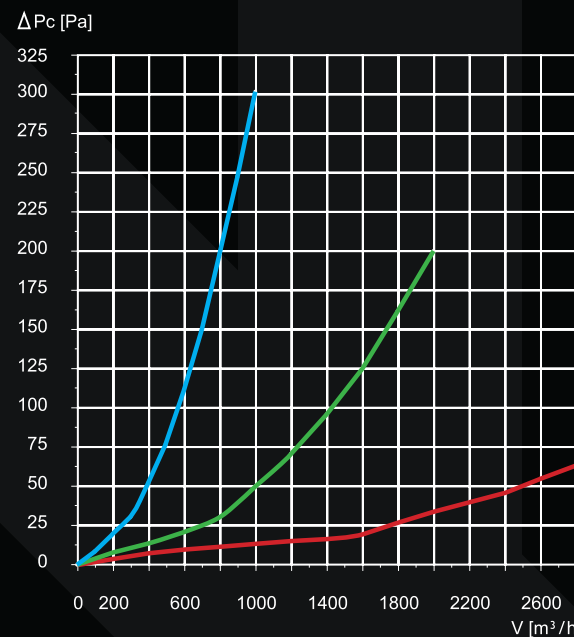
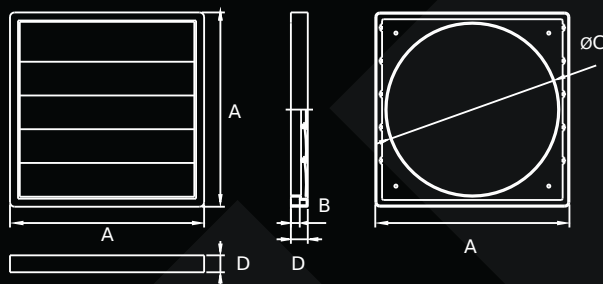

lůftungsgitter
ventilační mřížky
ventilation grilles
kratki wentylacyjne



Ventilační mřížka čtvercového tvaru vyrobená z odolné hmoty ABS v moderním designu dostupná v šedé barvě.

Ventilation exhaust grilles made of quality and durable ABS plastic in modern design in shades of gray.

Lüftungsgitter aus ABS-Kunststoff im modernem Design in grauen Farben.

Kratka wentylacyjna z tworzywa ABS w nowoczesnym designie, w odcienie szarym.

+ Dimensions / Abmessungen / Wymiary / Rozměry

Model	A	B	∅C	D
CM □ 200 Z	200	9	170	20
CM □ 300 Z	300	10	267	26
CM □ 450 Z	460	10	428	26

CM Z □ 200 / □ 300 / □ 450

Available models / Erhältliche Modelle / Dostępne wersje / Dodávané verze

- CM 200 Z** - ∅ 170 - Šedá / Gray / Grau / Szara
- CM 300 Z** - ∅ 267 - Šedá / Gray / Grau / Szara
- CM 450 Z** - ∅ 428 - Šedá / Gray / Grau / Szara

Package / Verpackung / Opakowanie / Balení

- CM 200 Z - 20 / 1
- CM 300 Z - 10 / 1
- CM 450 Z - 10 / 1

lüftungsgitter
ventilační mřížky
ventilation grilles
kratki wentylacyjne

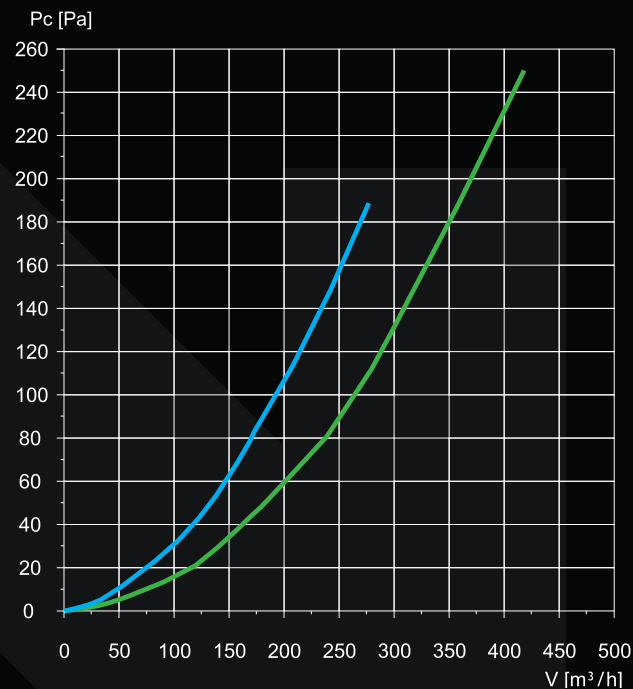
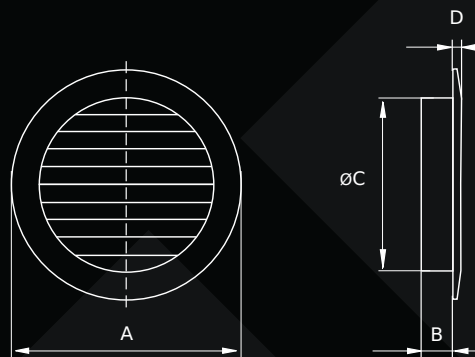

Ventilační mřížka kruhového tvaru vyrobená z odolné hmoty ABS v moderním designu dostupná v bílé, hnědé, béžové a šedé barvě.

Ventilation grilles made of quality and durable ABS plastic in modern design in shades of white, brown, beige and gray.

Lüftungsgitter aus ABS-Kunststoff im modernen Design in verschiedenen Farben weiß, braun, beige und grau.

Kratka wentylacyjna z tworzywa ABS w nowoczesnym designie, w odcieniach białym, brązowym, beżowym i szarym.

Dimensions / Abmessungen / Wymiary / Rozměry

Model	A	B	ØC	D
KMP 100	126	24	98	3
KMP 125	158	24	124	3

KMP Ø100 / Ø125

Available models / Erhältliche Modelle / Dostępne wersje / Dodávané verze

- KMP 100** - Ø 100 - Bílá / White / Weiß / Biała
- KMP 100 BE** - Ø 100 - Béžová / Beige / Beige / Beżowa
- KMP 100 HN** - Ø 100 - Hnědá / Brown / Braun / Brązowa
- KMP 100 SD** - Ø 100 - Šedá / Gray / Grau / Szara
- KMP 125** - Ø 125 - Bílá / White / Weiß / Biała
- KMP 125 BE** - Ø 125 - Béžová / Beige / Beige / Beżowa
- KMP 125 HN** - Ø 125 - Hnědá / Brown / Braun / Brązowa
- KMP 125 SD** - Ø 125 - Šedá / Gray / Grau / Szara



Béžová / Beige / Beige / Beżowa



Hnědá / Brown / Braun / Brązowa

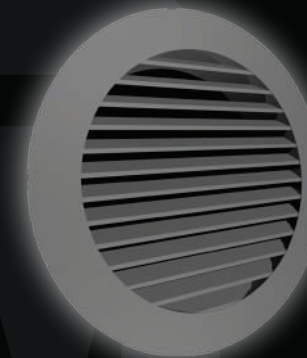

Šedá / Gray / Grau / Szara

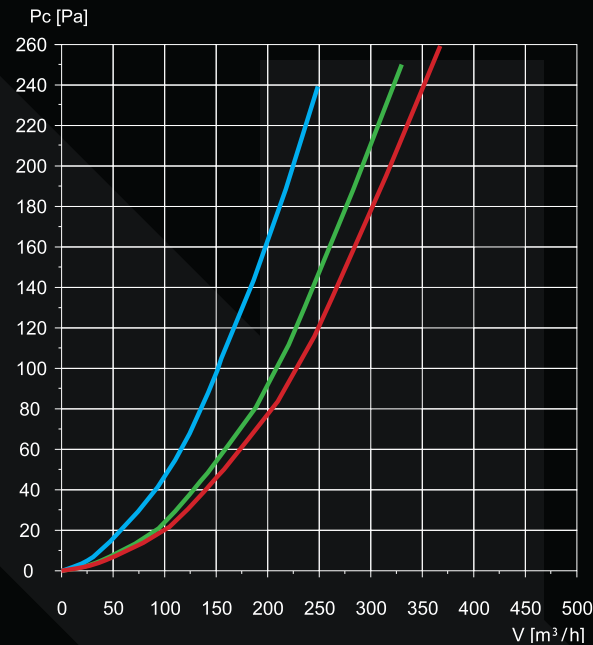
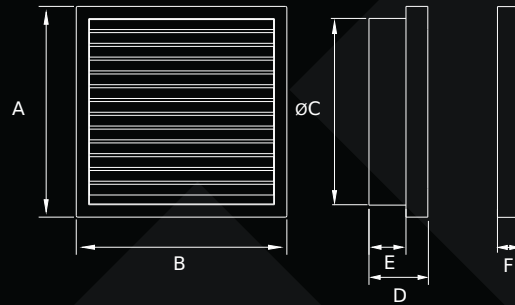

lüftungsgitter
ventilační mřížky
ventilation grilles
kratki wentylacyjne



Ventilační mřížka čtvercového tvaru vyrobená z odolné hmoty ABS v moderním designu dostupná v bílé, hnědé, béžové a šedé barvě.



Ventilation grilles made of quality and durable ABS plastic in modern design in shades of white, brown, beige and gray.



Lüftungsgitter aus ABS-Kunststoff im modernen Design in verschiedenen Farben weiß, braun, beige und grau.



Kratka wentylacyjna z tworzywa ABS w nowoczesnym designie, w odcieniach białym, brązowym, beżowym i szarym.



Dimensions / Abmessungen / Wymiary / Rozměry

Model	A	B	ØC	D	E	F
CMP 100	160	160	99	39	28	11
CMP 125	160	160	123	39	28	11
CM 160	160	160	×	×	×	11

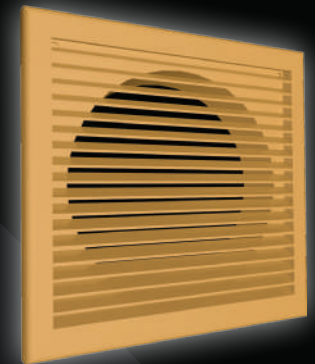

Béžová / Beige / Beige / Beżowa

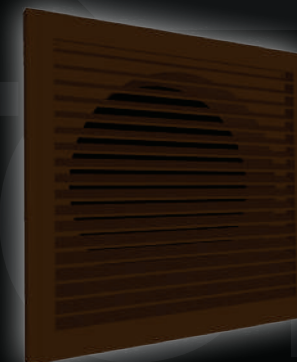

Hnědá / Brown / Braun / Brązowa



Šedá / Gray / Grau / Szara

CMP / CM Ø100 / Ø125 / □160

Available models / Erhältliche Modelle / Dostępne wersje / Dodávané verze

- CMP 100** - Ø 100 - Bílá / White / Weiß / Biała
- CMP 100 BE** - Ø 100 - Béžová / Beige / Beige / Beżowa
- CMP 100 HN** - Ø 100 - Hnědá / Brown / Braun / Brązowa
- CMP 100 SD** - Ø 100 - Šedá / Gray / Grau / Szara
- CMP 125** - Ø 125 - Bílá / White / Weiß / Biała
- CMP 125 BE** - Ø 125 - Béžová / Beige / Beige / Beżowa
- CMP 125 HN** - Ø 125 - Hnědá / Brown / Braun / Brązowa
- CMP 125 SD** - Ø 125 - Šedá / Gray / Grau / Szara

- CM 160** - □ 160 - Bílá / White / Weiß / Biała
- CM 160 BE** - □ 160 - Béžová / Beige / Beige / Beżowa
- CM 160 HN** - □ 160 - Hnědá / Brown / Braun / Brązowa
- CM 160 SD** - □ 160 - Šedá / Gray / Grau / Szara

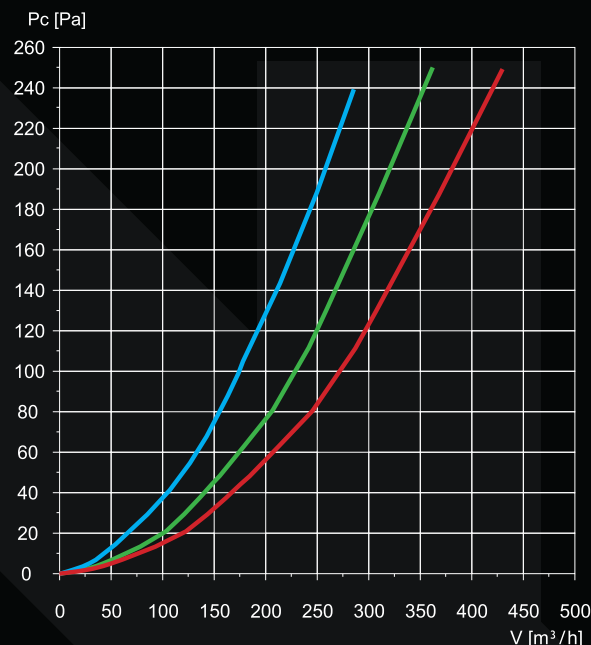
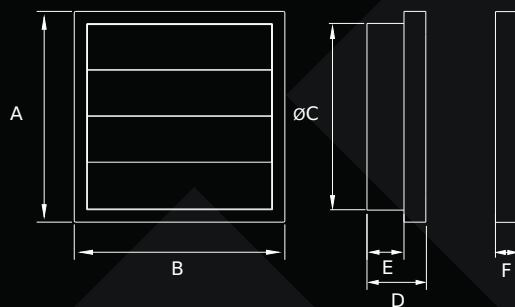

lüftungsgitter
ventilační mřížky
ventilation grilles
kratki wentylacyjne

Ventilační samotížná mřížka čtvercového tvaru vyrobená z odolné hmoty ABS v moderním designu dostupná v bílé, hnědé, béžové a šedé barvě.

Ventilation exhaust grilles made of quality and durable ABS plastic in modern design in shades of white, brown, beige and gray.

Lüftungsgitter aus ABS-Kunststoff im modernen Design in verschiedenen Farben weiß, braun, beige und grau.

Kratka wentylacyjna z tworzywa ABS w nowoczesnym designie, w odcieniach białym, brązowym, beżowym i szarym.

Dimensions / Abmessungen / Wymiary / Rozměry

Model	A	B	ØC	D	E	F
CMP 100 Z	160	160	99	39	28	11
CMP 125 Z	160	160	123	39	28	11
CM 160 Z	160	160	x	x	x	11



Béžová / Beige / Beige / Bežowa

CMP Z / CM Z Ø100 / Ø125 / □160

Available models / Erhältliche Modelle / Dostępne wersje / Dodávané verze

- CMP 100 Z** - Ø 100 - Bílá / White / Weiß / Biała
- CMP 100 Z BE** - Ø 100 - Béžová / Beige / Beige / Bežowa
- CMP 100 Z HN** - Ø 100 - Hnědá / Brown / Braun / Brązowa
- CMP 100 Z SD** - Ø 100 - Šedá / Gray / Grau / Szara
- CMP 125 Z** - Ø 125 - Bílá / White / Weiß / Biała
- CMP 125 Z BE** - Ø 125 - Béžová / Beige / Beige / Bežowa
- CMP 125 Z HN** - Ø 125 - Hnědá / Brown / Braun / Brązowa
- CMP 125 Z SD** - Ø 125 - Šedá / Gray / Grau / Szara

- CM 160 Z** - □ 160 - Bílá / White / Weiß / Biała
- CM 160 Z BE** - □ 160 - Béžová / Beige / Beige / Bežowa
- CM 160 Z HN** - □ 160 - Hnědá / Brown / Braun / Brązowa
- CM 160 Z SD** - □ 160 - Šedá / Gray / Grau / Szara



Hnědá / Brown / Braun / Brązowa



Šedá / Gray / Grau / Szara



Package / Verpackung / Opakowanie / Balení

1



BDS - Plastová zpětná klapka z hmoty ABS s průhlednou fólií z PE pro ventilátory KLIMATOM. Slouží k zabránění vracení nežádoucích pachů, hmyzu nebo studeného vzduchu zpět do místnosti když ventilátor nepracuje.

ADF - Regulační mřížka z hmoty ABS pro ventilátory KLIMATOM zajišťuje usměrnění toku vzduchu směřujícího z ventilátoru a tím i zvýšení statického tlaku cca o 10 Pa. Ventilátor pak pracuje s lepší účinností i v delším ventilačním kanálu jak v provedení bez této mřížky.

Zpětná klapka BDS a regulační mřížka ADF je dostupná v průměrech 100 mm, 125 mm a je vhodná pro ventilátory IDEA, SOLO, ENTER, IRIS, PRIMO, ARES.

BDS - Plastic backflow valve made of snow-white ABS plastic which is antistatic. Part of the valve is plastic sheet, which prevents the penetration of cold air or small insects from the ventilation duct back into the room when the fan is not working.

ADF - Regulation grille made of ABS plastic and designed for fans. The grid directs the flow going from the fan out, thereby increasing the static pressure of about 10 Pa. The fan then works with better efficiency also in a longer ventilation duct than without this grille.

The backflow valve and regulation grille is available in diameters 100 mm, 125 mm and is suitable for fans IDEA, SOLO, ENTER, IRIS, PRIMO, ARES.

BDS - Luftumlenkhaube aus schneeweißen ABS-Kunststoff, die antistatisch hergestellt ist. Ein Teil des Luftumlenkhaube ist Kunststofffolie, die das Eindringen von kalter Luft oder kleinen Insekten aus dem Lüftungskanal zurück in den Raum verhindert, wenn der Ventilator nicht arbeitet.

ADF - Ventilationsgitter aus ABS-Kunststoff, erhöht den statischen Druck von mehr als 10 Pa als Ventilator ohne dieses Ventilationsgitter.

BDS und ADF ist geeignet für Axialventilatoren IDEA, SOLO, ENTER, IRIS, PRIMO, ARES.

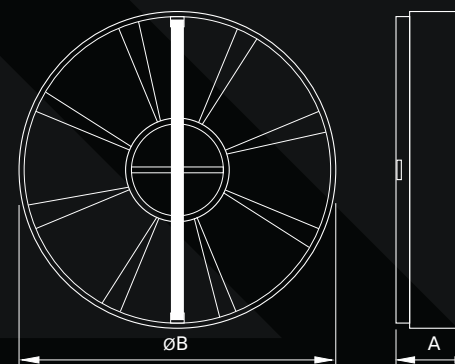

Dimensions / Abmessungen
Wymiary / Rozměry

Model	A	ØB
BDS 100	23	98
BDS 125	27	123
ADF 100	23	98
ADF 125	27	123

BDS - Kierownica powietrzna z tworzywa ABS z przezroczystą folią PE dla produktów KLIMATOM. Stosowanie w celu zapobiegania powrotu nieprzyjemnych zapachów, owadów lub zimnego powietrza do mieszkania, kiedy wentylator nie pracuje.

ADF - kratka z tworzywa ABS dla wentylatorów KLIMATOM zapewnia kierowanie strumienia powietrza skierowanego z wentylatora, zwiększając w ten sposób ciśnienia statycznego około 10 Pa. Potem wentylator pracuje z większą wydajnością.

Kierownica powietrza BDS i kratka ADF jest dostępna w średnicy 100 i 125 mm i nadaje się dla wentylatorów IDEA, SOLO, ENTER, IRIS, PRIMO, ARES.

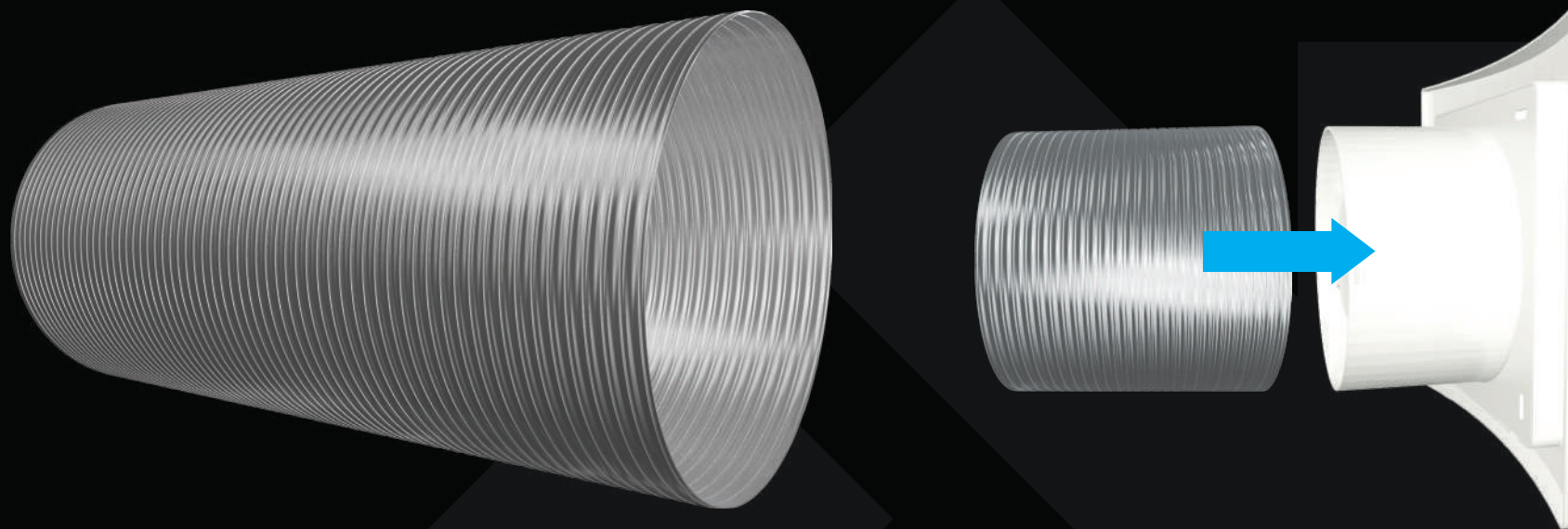

Klimaflex jsou ohebné hliníkové ventilační trubky vyrobené z vysoce kvalitního hliníkového plechu o tloušťce 0,10 mm nebo 0,12 mm (vyráběno na zakázku). Možnost použití v klimatizaci, větrání a vytápění s maximálním tlakem do 10 000 Pa. Barva trubky je přírodní hliník. K dispozici jsou průměry od 80 mm do 200 mm, v různých délkách. Trubky KLIMAFLEX jsou dodávány stlačené na 1/3 jejich deklarované délky a zabalené do plastové fólie.



Klimaflex are flexible aluminum vent pipes made of high quality aluminum sheet with a thickness of 0.10 mm or 0.12 mm (made to order). Possible to use in air conditioning, ventilation systems and heating systems with the maximum pressure 10 000 Pa. The tubes color is natural aluminum. There are diameters from 80 mm to 200 mm, in different lengths. Pipes KLIMAFLEX are supplied compressed to 1/3 of its length and wrapped in plastic sheet.



Klimaflex sind flexibel aus hochwertigem Aluminium mit einer Dicke von 0,10 mm oder 0,12 mm (auf Bestellung) gemacht Aluminium Entlüftungsrohre. Möglich in Klimaanlage, Lüftungsanlagen und Heizungsanlagen mit dem maximalen Druck verwenden 10 000 Pa. Die Rohrfarbe ist natürlich Aluminium. Es sind Durchmesser von 80 mm bis 200 mm, in verschiedenen Längen. Die Rohre werden auf 1/3 seiner Länge zusammengedrückt und in Plastikfolie eingewickelt geliefert.



Klimaflex są elastyczne wentylacyjne rury aluminiowe wykonane z blachy aluminiowej wysokiej jakości o grubości 0,10 mm lub 0,12 mm (wykonanie na zamówienie). Możliwe do wykorzystania w klimatyzacji, systemy wentylacji i ogrzewania z maksymalnym ciśnieniem 10 000 Pa. Kolor rury jest naturalne aluminium. Produkujemy średnicy od 80 mm do 200 mm, o różnych długościach. Dostarczane są, jako kompresowane do 1/3 jego długości, pakowane w plastikowej torbie.



Technical data / Technische parameter / Dane techniczne / Technické údaje

KLIMAFLEX

Material	Aluminium	
Diameter	[mm]	ø80 / ø100 / ø110 / ø120 / ø125 / ø150 / ø200
Total thickness	[µm]	100 (standard)
Operating temperature range	[°C]	-30° ÷ +250°C
Maximum air speed	[m/s]	30
Maximum operating pressure	[Pa]	10 000
Minimum bend radius	[mm]	0.75xD
Length	[m]	1 / 3 / 5 / 6

SET ACCESSORIES

Ø100 / Ø125



economy

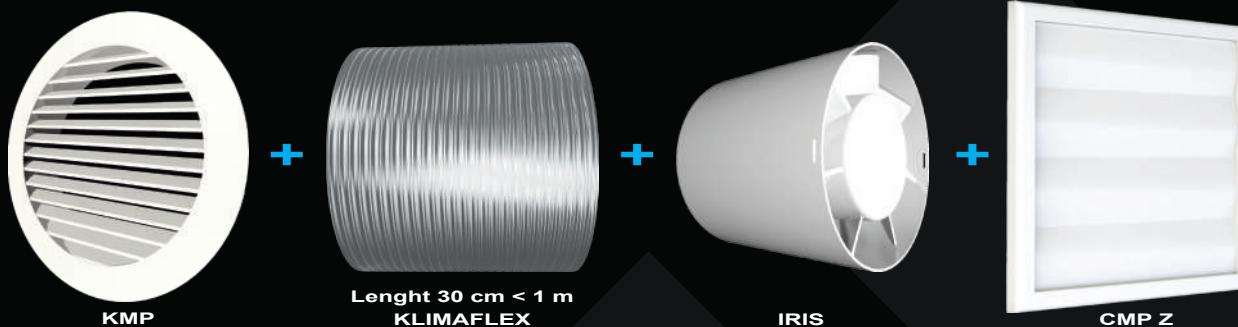

Package / Verpackung / Opakowanie / Balení

1

zubehör
akcesoria
accessories
příslušenství

standard

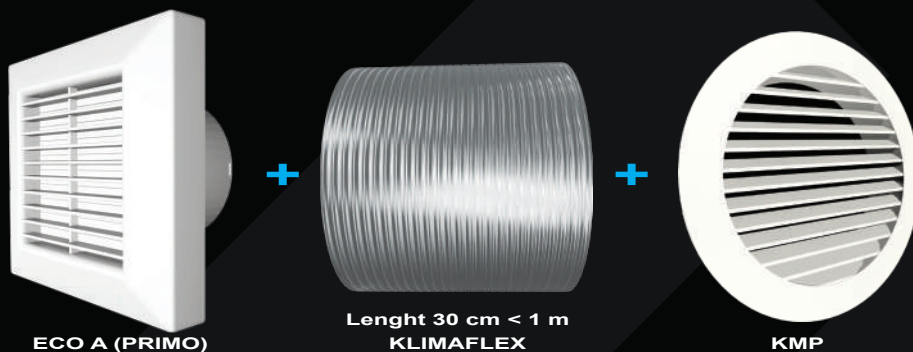

+ SET Ø100 / Ø125

Available models / Erhältliche Modelle / Dostępne wersje / Dodávané verze

SET economy - Ø 100 - (KMP 100 + KLIMAFLEX 100/1 + IRIS 100 + CMP 100 Z)

SET economy - Ø 125 - (KMP 125 + KLIMAFLEX 125/1 + IRIS 125 + CMP 125 Z)

SET standard - Ø 100 - (ECO 100 A + KLIMAFLEX 100/1 + KMP 100)

SET standard - Ø 125 - (ECO 125 A + KLIMAFLEX 125/1 + KMP 125)

SET lux - Ø 100 - (ECO 100 AT + KLIMAFLEX 100/1 + CMP 100 Z)

SET lux - Ø 125 - (ECO 125 AT + KLIMAFLEX 125/1 + CMP 125 Z)

lux

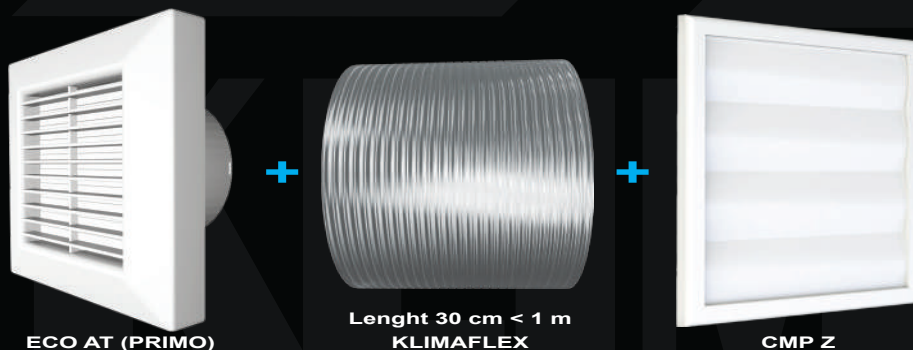

Kompletní ventilační sestava. Speciálně určená pro malé a střední místnosti.



Complete ventilation assembly. Specially designed for ventilation of small and medium sized rooms.



Komplette Lüftungsmontage. Speziell für die Belüftung von kleinen und mittelgroßen Räumen konzipiert.



Kompletny układ wentylacji. Specjalnie zaprojektowany do wentylacji małych i średnich pomieszczeń.

PRIMO

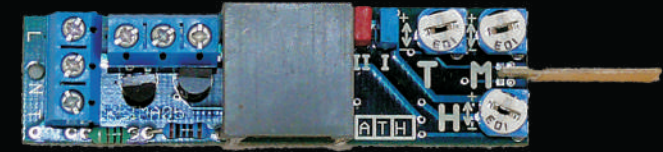
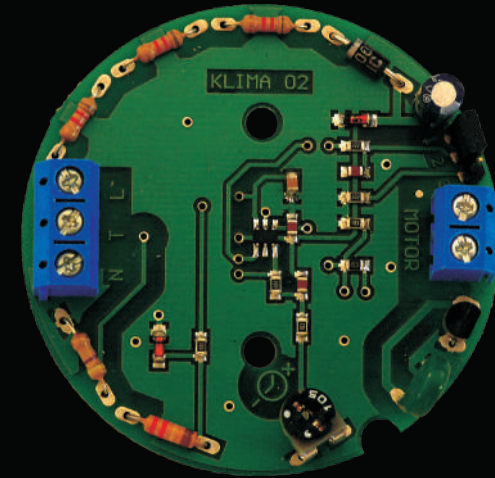
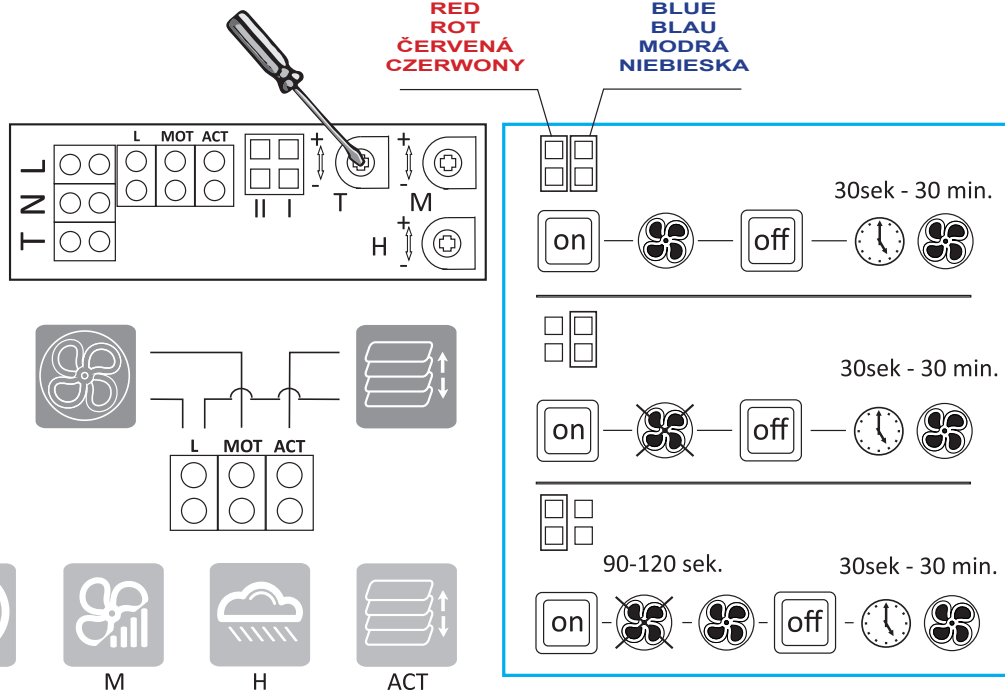

Základní verze / Basic / Standardausführung / Wersja podstawowa

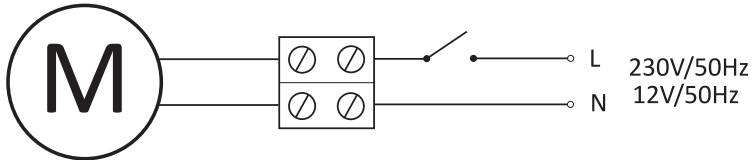

Verze s elektronickým časovým spínačem / Electronic time switch mit Verzögerungs-Zeitschalter und Nachlauf einstellbar Wersja z elektronicznym sterownikiem czasowym

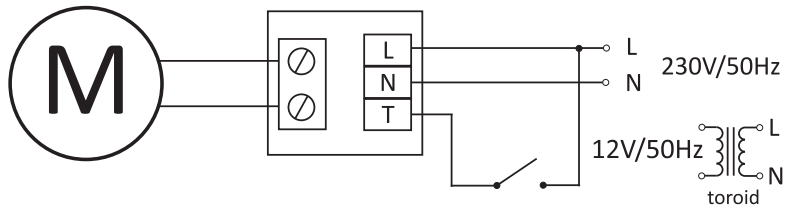

IRIS SOLO ENTER

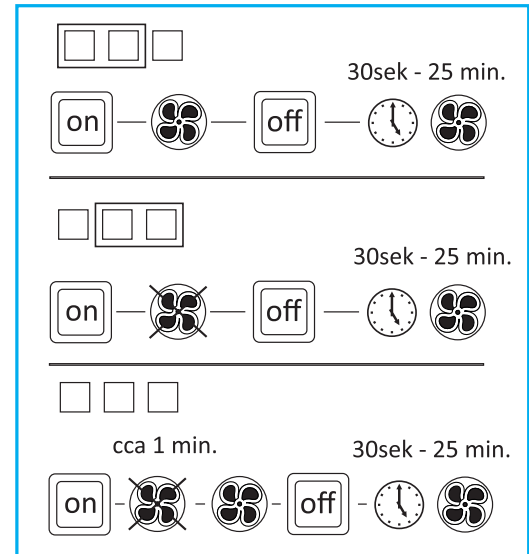
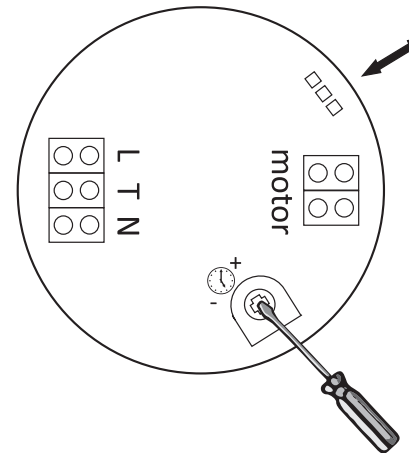





essential ventilation



All rights reserved © 2017 KLIMATOM

Specifications subject to change without notice. | Technische Änderungen vorbehalten. | Z zastrzeżeniem zmian technicznych. | Technické změny vyhrazeny.

KLIMATOM | Made in EU
info@klimatom.cz



www.klimatom.cz

